

Panduan Pengguna

Dell E2015HV

Dell E2215HV

Dell E2715H

No. Model: E2015HV/E2215HV/E2715H

Model resmi: E2015HVf/E2215HVf/E2715Hf





CATATAN: CATATAN berisi informasi penting yang akan membantu Anda menggunakan monitor secara lebih baik.



PERHATIAN: PERHATIAN berisi kemungkinan kerusakan perangkat keras atau hilangnya data jika petunjuk tidak diikuti.



PERINGATAN: PERINGATAN berisi kemungkinan kerusakan properti, cedera diri, atau bahkan kematian.

© 2014 Dell Inc. Semua hak dilindungi undang-undang.

Informasi dalam dokumen ini dapat berubah sewaktu-waktu tanpa pemberitahuan sebelumnya. Dilarang keras memproduksi ulang semua materi ini dalam cara apapun tanpa izin tertulis sebelumnya dari Dell Inc.

Merek dagang yang digunakan dalam teks ini: *Dell* dan logo *DELL* adalah merek dagang dari Dell Inc. Microsoft dan Windows adalah merek dagang terdaftar atau merek dagang dari Microsoft Corporation di Amerika Serikat dan/atau negara lainnya. ENERGY STAR adalah merek dagang terdaftar dari U.S. Environmental Protection Agency. Sebagai mitra ENERGY STAR, Dell Inc. menetapkan bahwa produk ini telah memenuhi pedoman ENERGY STAR untuk efisiensi energi.

Merek dagang dan nama dagang lainnya yang mungkin digunakan dalam dokumen ini mengacu pada entitas yang mengklaim merek dan nama atau produk mereka. Dell Inc. melepaskan tanggung jawab hukumnya atas kepentingan kekayaan dalam merek dagang dan nama dagang selain miliknya sendiri.

2014 – 7 Rev. A00

Daftar Isi

Panduan Pengguna Manajer Tampilan Dell	6
Ikhtisar	6
Menggunakan Dialog Pengaturan Ringkas.	6
Menetapkan Fungsi Tampilan Dasar.	7
Menentukan Mode Preset untuk Aplikasi.	8
Menerapkan Fitur Hemat Energi	9
Tentang Monitor	10
Isi Kemasan.	10
Kelengkapan Produk	11
Mengenal Komponen dan Kontrol.	12
Spesifikasi Monitor	17
Mode Manajemen Daya.	17
Penetapan Pin	19
Kemampuan Plug and Play	22
Spesifikasi Panel Datar	22
Spesifikasi Resolusi	23
Spesifikasi Listrik.	23
Mode Tampilan Preset	24
Karakteristik Fisik	25
Karakteristik Lingkungan.	27
Kualitas & Kebijakan Piksel Monitor LCD	28
Panduan Pemeliharaan	28
Merawat Monitor	28

Menyiapkan Monitor	29
Memasang Dudukan	29
Menyambungkan Monitor.	31
Menyambungkan Kabel VGA biru.	31
Menyambungkan kabel DVI putih (hanya untuk E2715H)	32
Menyambungkan kabel DisplayPort hitam (hanya untuk E2715H)	32
Melepas Dudukan Monitor (untuk E2215HV/E2715H)	32
Memasang Penutup Kabel (hanya untuk E2715H)	33
Melepas Dudukan Monitor	33
Pemasangan di Dinding (Opsional)	35
Mengoperasikan Monitor	36
Menghidupkan Monitor	36
Menggunakan Kontrol Panel Depan.	36
Tombol Panel Depan	37
Menggunakan Menu OSD (Tampilan di Layar).	38
Mengakses Sistem Menu	38
Pesan OSD	56
Menetapkan Resolusi Maksimum	59
Menggunakan Kemiringan	60
Mengatasi Masalah	61
Uji Mandiri	61
Diagnosis Internal.	62
Masalah Umum	63
Masalah Khusus Produk	67
Masalah Soundbar Dell	68
Lampiran	71

Informasi FCC (Hanya untuk A.S.) dan Informasi Peraturan Lainnya71
Menghubungi Dell71
Mengkonfigurasi Monitor	72
Menetapkan resolusi tampilan ke 1600 x 900 (untuk E2015HV) atau 1920 x 1080 (untuk E2215HV/E2715H) (Maksimum)	72
Jika Anda memiliki desktop Dell atau PC Dell dengan akses Internet	73
Jika Anda memiliki desktop, PC, atau kartu grafis selain Dell	73
Prosedur untuk mengkonfigurasi dua monitor dalam Windows Vista®, Windows® 7, Windows® 8 atau Windows® 8.1	74
Untuk Windows Vista®	74
Untuk Windows® 7	76
Untuk Windows® 8 atau Windows® 8.1	78
Mengatur Gaya Tampilan untuk Beberapa Monitor	80

Panduan Pengguna Manajer Tampilan Dell

Ikhtisar

Manajer Tampilan Dell adalah aplikasi Windows yang dapat digunakan untuk mengelola satu atau serangkaian monitor. Aplikasi ini memungkinkan penyesuaian manual pada gambar yang ditampilkan, penetapan pengaturan otomatis, manajemen energi, rotasi gambar, dan berbagai fitur lainnya pada model Dell tertentu. Setelah terinstal, Manajer Tampilan Dell akan berjalan setiap kali sistem diaktifkan dan ikonnya akan muncul di baris pemberitahuan. Informasi tentang monitor yang tersambung ke sistem akan selalu tersedia bila kursor diarahkan ke ikon baris pemberitahuan.

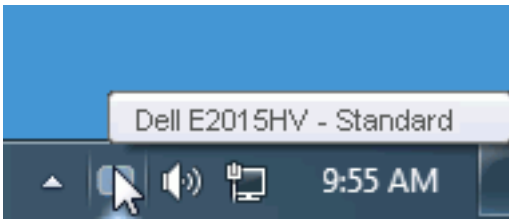

Menggunakan Dialog Pengaturan Ringkas

Mengklik ikon baris pemberitahuan pada Manajer Tampilan Dell akan membuka kotak dialog Pengaturan Ringkas. Bila lebih dari satu model yang didukung Dell tersambung ke sistem, maka monitor target tertentu dapat dipilih menggunakan menu yang tersedia. Kotak dialog Pengaturan Ringkas dapat digunakan untuk penyesuaian yang tepat pada level Kecerahan dan Kontras monitor, Mode Preset dapat dipilih secara manual atau ditetapkan ke Mode Otomatis, dan resolusi layar dapat diubah.

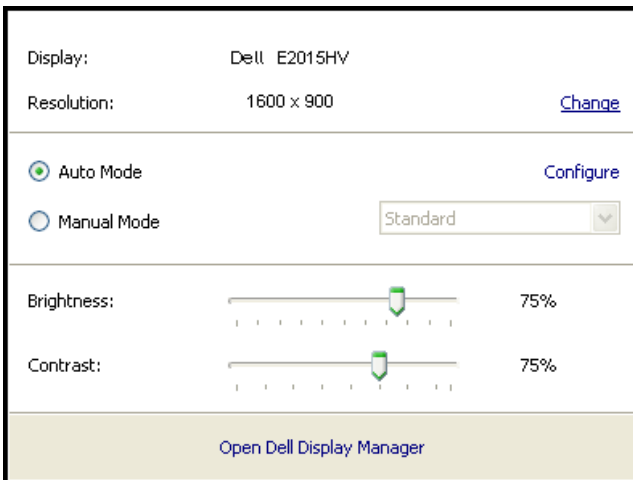

Kotak dialog Pengaturan Ringkas juga memberikan akses ke antarmuka pengguna lanjutan Manajer Tampilan Dell yang digunakan untuk menyesuaikan fungsi Dasar, mengkonfigurasi Mode Otomatis, dan mengakses fitur lainnya.

Menetapkan Fungsi Tampilan Dasar

Mode Preset untuk monitor yang dipilih dapat secara manual diterapkan menggunakan menu di tab Dasar. Cara lainnya, Mode Otomatis dapat diaktifkan. Mode Otomatis membuat Mode Preset yang dipilih diterapkan secara otomatis bila aplikasi tertentu diaktifkan. Pesan di layar akan menampilkan mode preset aktif selama beberapa saat setiap kali mode berubah.

Kecerahan dan Kontras monitor yang dipilih juga dapat disesuaikan langsung dari tab Dasar.

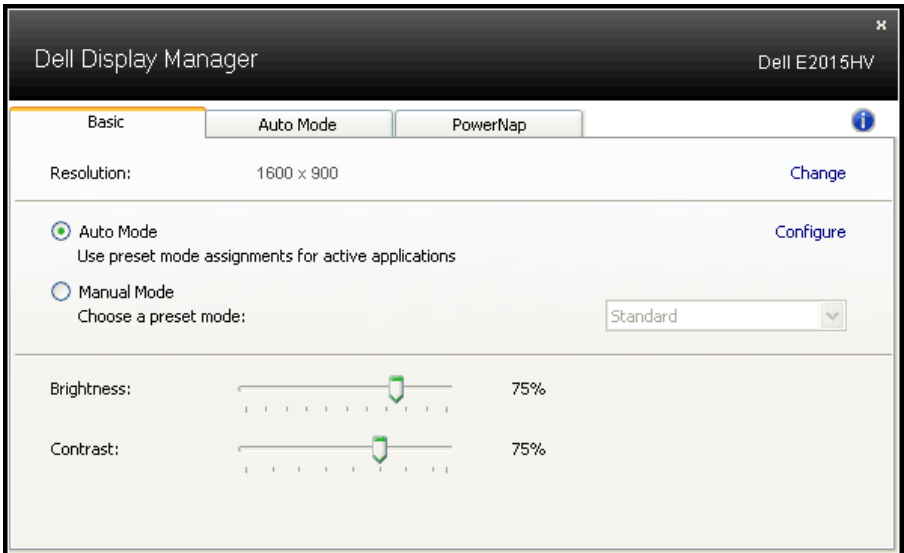

Menentukan Mode Preset untuk Aplikasi

Tab Mode Otomatis memungkinkan Anda menghubungkan Mode Preset khusus dengan aplikasi tertentu, lalu menerapkannya secara otomatis. Bila Mode Otomatis diaktifkan, Manajer Tampilan Dell akan beralih secara otomatis ke Mode Preset yang sesuai bila aplikasi yang terkait diaktifkan. Mode Preset yang ditetapkan ke aplikasi tertentu mungkin sama di setiap monitor yang tersambung atau dapat berbeda di setiap monitor.

Manajer Tampilan Dell telah dikonfigurasi sebelumnya untuk beragam aplikasi populer. Untuk menambahkan aplikasi baru ke daftar penetapan, tarik aplikasi dari desktop, Menu Start Windows, atau dari lokasi lainnya, lalu lepaskan pada daftar saat ini.

CATATAN: Penetapan Mode Preset yang menargetkan file batch, skrip, dan pemuat, serta file yang tidak dapat dieksekusi seperti arsip zip atau file paket, tidak didukung dan tidak akan efektif.

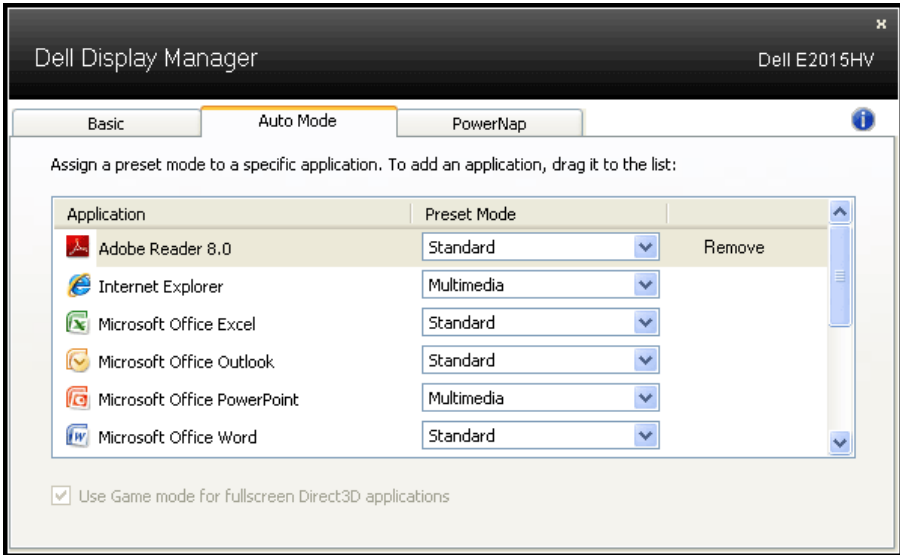

Menerapkan Fitur Hemat Energi

Pada model Dell yang didukung, tab PowerNap akan tersedia untuk memberikan pilihan hemat energi. Bila screensaver diaktifkan, maka Kecerahan monitor dapat ditetapkan secara otomatis ke level minimum atau monitor dapat dialihkan ke mode tidur untuk menghemat daya tambahan.

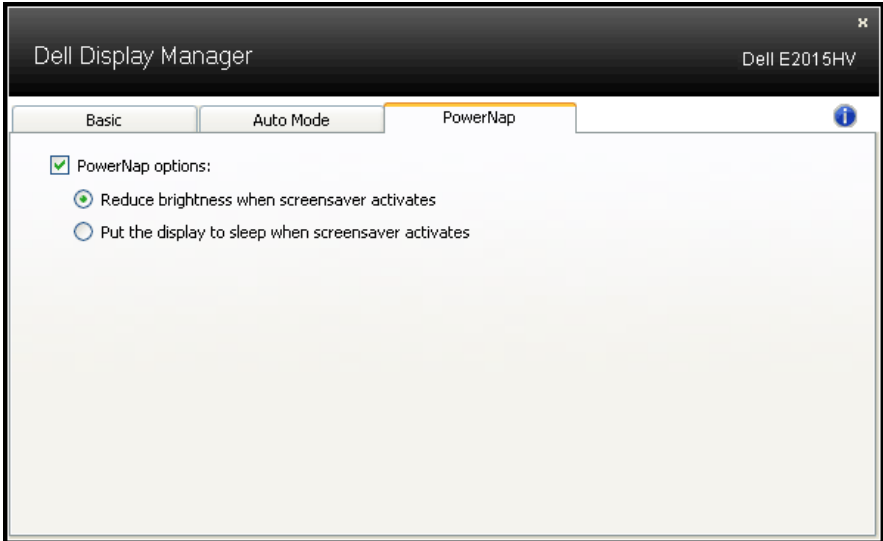









Tentang Monitor

Isi Kemasan

Monitor ini dilengkapi semua komponen yang ditunjukkan di bawah ini. Pastikan Anda telah menerima semua komponen dan **Menghubungi Dell** jika komponen tidak lengkap.

✎ CATATAN: Sejumlah item mungkin bersifat opsional dan tidak diberikan bersama monitor ini. Sejumlah fitur atau media mungkin tidak tersedia di negara tertentu.

	<ul style="list-style-type: none">• Monitor
 E2015HV E2215HV E2715H	<ul style="list-style-type: none">• Penyangga
 E2015HV/E2215HV E2715H	<ul style="list-style-type: none">• Dudukan Dasar
 E2015HV/E2215HV	<ul style="list-style-type: none">• Penutup Sekrup VESA™
 E2715H	<ul style="list-style-type: none">• Penutup Kabel
	<ul style="list-style-type: none">• Kabel Daya (berbeda di setiap negara)
	<ul style="list-style-type: none">• Kabel VGA

 <p>E2715H</p>	<ul style="list-style-type: none"> • Kabel DVI
	<ul style="list-style-type: none"> • Media Driver dan Dokumentasi • Panduan Ringkas • Informasi Keselamatan dan Peraturan

Kelengkapan Produk

Layar panel datar Dell E2015HV/E2215HV/E2715H adalah layar LCD (Liquid Crystal Display) dengan TFT (Thin-Film Transistor) dan matriks aktif yang dilengkapi lampu latar LED. Berikut adalah fitur monitor:

- **E2015HV**: Ukuran gambar yang terlihat secara diagonal 49,53 cm (19,5 inci), resolusi 1600 x 900, dan dukungan layar penuh untuk resolusi lebih rendah.
- **E2215HV**: Ukuran gambar yang terlihat secara diagonal 54,69 cm (21,5 inci), resolusi 1920 x 1080, dan dukungan layar penuh untuk resolusi lebih rendah.
- **E2715H**: Ukuran gambar yang terlihat secara diagonal 68,58 cm (27,0 inci), resolusi 1920 x 1080, dan dukungan layar penuh untuk resolusi lebih rendah.
- Kemampuan pengatur kemiringan.
- Dudukan yang dapat dilepas dan lubang pemasangan VESA (Video Electronics Standards Association) 100 mm untuk solusi pemasangan yang fleksibel.
- Kemampuan plug and play jika didukung sistem.
- Penyesuaian OSD (Tampilan di Layar) untuk kemudahan optimalisasi layar dan konfigurasi.
- Perangkat lunak dan media dokumentasi yang mencakup INF (file informasi), ICM (Image Color Matching File), dan dokumentasi produk.
- Perangkat Lunak Manajer Tampilan Dell
- Sesuai dengan ENERGY STAR.
- Slot kunci keamanan.
- **E2715H**: Kunci penyangga.
- Kemampuan Manajemen Aset.
- **E2015HV/E2215HV**: sesuai dengan EPEAT Sliver.

- **E2715H:** Sesuai dengan EPEAT Gold.
- CECP (untuk Cina).
- Sesuai dengan RoHS.
- **E2715H:** Sesuai dengan TCO.
- **E2015HV/E2215HV:** Mendukung VGA.
- **E2715H:** Mendukung VGA, DVI-D, Displayport 1.2.
- Indikator Energi menunjukkan tingkat energi yang digunakan oleh monitor secara real-time.

Mengenal Komponen dan Kontrol

Tampilan Depan

E2015HV:



E2215HV/E2715H:



1.	Tombol fungsi (Untuk informasi lebih lanjut, lihat Mengoperasikan Monitor)
2	Tombol Hidup/Mati (dilengkapi indikator LED)

Tampilan Belakang

E2015HV:



E2015HV

Tampilan Belakang dengan penyangga monitor

Label	Keterangan	Penggunaan
1	Lubang pemasangan VESA (100 mm)	Untuk memasang monitor.
2	Label tingkat peraturan	Berisi ketentuan peraturan.

3	Label nomor seri kode baris	Lihat label ini jika Anda perlu menghubungi Dell untuk mendapatkan dukungan teknis.
4	Slot kunci keamanan	Gunakan kunci keamanan untuk mengamankan monitor. (Kunci keamanan tidak disertakan.)
5	Braket pemasangan soundbar Dell	Untuk memasang Soundbar Dell opsional.

E2215HV:

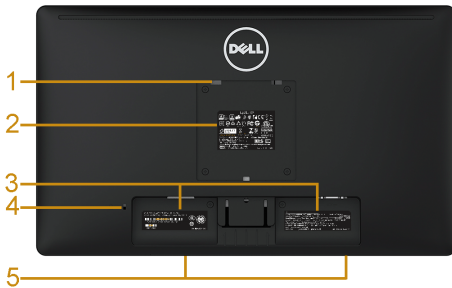

E2215HV



Tampilan Belakang dengan
penyangga monitor

Label	Keterangan	Penggunaan
1	Lubang pemasangan VESA (100 mm)	Untuk memasang monitor.
2	Label tingkat peraturan	Berisi ketentuan peraturan.
3	Label nomor seri kode baris	Lihat label ini jika Anda perlu menghubungi Dell untuk mendapatkan dukungan teknis.
4	Slot kunci keamanan	Gunakan kunci keamanan untuk mengamankan monitor. (Kunci keamanan tidak disertakan.)
5	Braket pemasangan soundbar Dell	Untuk memasang Soundbar Dell opsional.
6	Slot pengaturan kabel	Mengatur kabel dengan menempatkannya melalui slot.

E2715H:

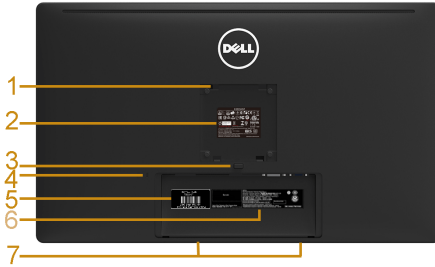

E2715H



Tampilan Belakang dengan
penyangga monitor

Label	Keterangan	Penggunaan
1	Lubang pemasangan VESA (100 mm)	Untuk memasang monitor.
2	Label tingkat peraturan	Berisi ketentuan peraturan.
3	Tombol pelepas penyangga	Melepas penyangga dari monitor.
4	Slot kunci keamanan	Gunakan kunci keamanan untuk mengamankan monitor. (Kunci keamanan tidak disertakan.)
5	Label Tag Layanan	Tag layanan Dell digunakan sebagai jaminan Dell, kepentingan manajemen layanan pelanggan, dan sebagai data sistem basis.
6	Label nomor seri kode baris	Lihat label ini jika Anda perlu menghubungi Dell untuk mendapatkan dukungan teknis.
7	Braket pemasangan soundbar Dell	Untuk memasang Soundbar Dell opsional.
8	Slot pengaturan kabel	Mengatur kabel dengan menempatkannya melalui slot.

Tampilan Samping



E2015HV/E2215HV
Samping Kanan

E2715H

Tampilan Bawah

E2015HV/E2215HV:



Label	Keterangan	Penggunaan
1	Konektor daya AC	Untuk menyambungkan kabel daya monitor.
2	Konektor VGA	Untuk menyambungkan komputer ke monitor menggunakan kabel VGA.

E2715H:

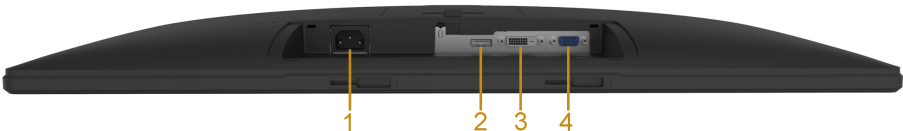

Label	Keterangan	Penggunaan
1	Konektor daya AC	Untuk menyambungkan kabel daya monitor.
2	Konektor DisplayPort	Untuk Menyambungkan komputer ke monitor menggunakan kabel DisplayPort.

3	Konektor DVI	Untuk menyambungkan komputer ke monitor menggunakan kabel DVI.
4	Konektor VGA	Untuk menyambungkan komputer ke monitor menggunakan kabel VGA.

Spesifikasi Monitor

Bab berikut berisi informasi tentang berbagai mode manajemen daya dan penetapan pin untuk sejumlah konektor di monitor Anda.

Mode Manajemen Daya

Jika Anda telah memasang kartu tampilan yang kompatibel dengan DPM dari VESA atau menginstal perangkat lunak di PC, monitor akan secara otomatis mengurangi penggunaan daya saat tidak digunakan. Aktivitas ini disebut Mode Hemat Daya. Jika komputer mendeteksi input dari keyboard, mouse, atau perangkat input lainnya, monitor akan berfungsi kembali secara otomatis. Tabel berikut berisi penggunaan daya dan pengaturan sinyal pada fitur hemat daya otomatis ini:

E2015HV:

Mode VESA	Sinkronisasi Horizontal	Sinkronisasi Vertikal	Video	Indikator Daya	Penggunaan Daya
Pengoperasian normal	Aktif	Aktif	Aktif	Putih	20 W (Maksimum) ** 16 W (Normal)
Mode Aktif-tidak aktif	Tidak aktif	Tidak aktif	Ko-song	Menyala putih	Kurang dari 0,5 W
Mati	-	-		Mati	Kurang dari 0,5 W *

E2215HV:

Mode VESA	Sinkronisasi Horizontal	Sinkronisasi Vertikal	Video	Indikator Daya	Penggunaan Daya
Pengoperasian normal	Aktif	Aktif	Aktif	Putih	25 W (Maksimum) ** 18,5 W (Normal)
Mode Aktif-tidak aktif	Tidak aktif	Tidak aktif	Ko-song	Menyala putih	Kurang dari 0,5 W
Mati	-	-		Mati	Kurang dari 0,5 W *

E2715H:

Mode VESA	Sinkronisasi Horizontal	Sinkronisasi Vertikal	Video	Indikator Daya	Penggunaan Daya
Pengoperasian normal	Aktif	Aktif	Aktif	Putih	31 W (Maksimum) ** 25 W (Normal)
Mode Aktif-tidak aktif	Tidak aktif	Tidak aktif	Ko-song	Menyala putih	Kurang dari 0,5 W
Mati	-	-		Mati	Kurang dari 0,5 W *

OSD hanya akan berfungsi dalam mode *pengoperasian normal*.

Bila salah satu tombol, kecuali tombol daya, ditekan dalam mode Aktif-tidak aktif, pesan berikut akan muncul di layar:

Dell E2015HV / E2215HV

There is no signal coming from your computer. Press any key on the keyboard or move the mouse to wake it up.

E2715H

There is no signal coming from your computer. Press any key on the keyboard or move the mouse to wake it up. If there is no display, press the monitor button now to select the correct input source on the On-Screen-Display menu.

Aktifkan komputer dan monitor untuk mendapatkan akses ke **OSD**.



CATATAN: Monitor Dell E2015HV/E2215HV/E2715H telah sesuai dengan ENERGY STAR®.



- * Penggunaan daya nol dalam mode TIDAK AKTIF hanya dapat dicapai dengan memutuskan sambungan kabel utama dari monitor.
- ** Penggunaan daya maksimum dengan luminansi dan kontras maksimum.

Penetapan Pin

Konektor D-Sub 15-pin

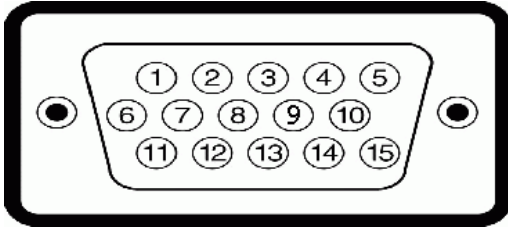

Nomor Pin	Bagian Samping dari Kabel Sinyal Samping 15-pin
1	Video-Merah
2	Video-Hijau
3	Video-Biru
4	GND
5	Pengujian mandiri
6	GND-R
7	GND-G
8	GND-B
9	DDC +5 V
10	Sinkronisasi GND
11	GND
12	Data DDC
13	Sinkronisasi H
14	Sinkronisasi V
15	Clock DDC

Konektor DVI

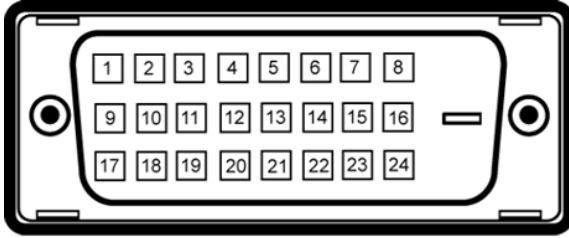

Nomor Pin	Bagian Samping dari Kabel Sinyal Tersambung 24-pin
1	TMDS RX2-
2	TMDS RX2+
3	Pengardean TMDS
4	Mengambang
5	Mengambang
6	Clock DDC
7	Data DDC
8	Mengambang
9	TMDS RX1-
10	TMDS RX1+
11	Pengardean TMDS
12	Mengambang
13	Mengambang
14	Daya +5 V
15	Pengujian mandiri
16	Deteksi Hot Plug
17	TMDS RX0-
18	TMDS RX0+
19	Pengardean TMDS
20	Mengambang
21	Mengambang
22	Pengardean TMDS
23	Clock+ TMDS
24	Clock- TMDS

Konektor DisplayPort



Nomor Pin	Bagian Samping dari Kabel Sinyal Tersambung 20-pin
1	ML0(p)
2	GND
3	ML0(n)
4	ML1(p)
5	GND
6	ML1(n)
7	ML2(p)
8	GND
9	ML2(n)
10	ML3(p)
11	GND
12	ML3(n)
13	GND
14	GND
15	AUX(p)
16	GND
17	AUX(n)
18	HPD
19	DP_PWR_Return
20	+3.3 V DP_PWR

Kemampuan Plug and Play

Anda dapat memasang monitor ke sistem apapun yang kompatibel dengan Plug and Play. Monitor akan secara otomatis menyediakan EDID (Extended Display Identification Data) untuk komputer menggunakan protokol DDC (Display Data Channel) agar sistem dapat mengkonfigurasi sendiri dan mengoptimalkan pengaturan monitor. Sebagian besar pemasangan monitor adalah otomatis. Anda dapat memilih pengaturan lain jika diperlukan.

Spesifikasi Panel Datar

Nomor model	E2015HV	E2215HV	E2715H
Jenis layar	Matriks aktif - LCD TFT	Matriks aktif - LCD TFT	Matriks aktif - LCD TFT
Jenis Panel	TN	TN	IPS / PLS
Immaginabile visibile:			
Diagonal	495,3 mm (19,50 inci)	546,9 mm (21,53 inci)	685,8 mm (27,00 inci)
Area Aktif Horizontal	432,0 ± 1,92 mm (17,0 ± 0,08 inci)	476,64 mm (18,77 inci)	597,9 mm (23,54 inci)
Area Aktif Vertikal	239,76 ± 3,42 mm (9,44 ± 0,13 inci)	268,11 mm (10,56 inci)	336,3 mm (13,24 inci)
Area	103576,3 ± 6,57 mm ² (160,57 ± 0,01 inci ²)	146168,58 mm ² (198,21 inci ²)	201073,77 mm ² (311,67 inci ²)
Pitch piksel	0,2712 x 0,2626 ± 0,0074mm	0.2483 x 0.2483 mm	0.3114 x 0.3114 mm
Sudut tampilan:			
Horizontal	90° normal	90° normal	178° normal
Vertikal	50° hingga 65° normal	50° hingga 65° normal	178° normal
Output luminansi	200 cd/m ² (normal)	200 cd/m ² (normal)	300 cd/m ² (normal)
Rasio kontras	600 hingga 1 (normal)	600 hingga 1 (normal)	1000 hingga 1 (normal)
Lapisan pelat bergambar	Antisilau dengan lapisan keras 3H	Antisilau dengan lapisan keras 3H	Antisilau dengan lapisan keras 3H
Lampu latar	Sistem panel lampu LED	Sistem panel lampu LED	Sistem panel lampu LED

Waktu Respons	5 ms normal (hitam ke putih)	5 ms normal (hitam ke putih)	jenis 8 ms (abu-abu ke abu-abu)
Kedalaman Warna	16,7 juta warna	16,7 juta warna	16,7 juta warna
Gamut Warna	85% (normal) **	85% (normal) **	85% (normal) **

** E2015HV/E2215HV/E2715H gamut warna (normal) didasarkan pada standar uji CIE1976 (85%) dan CIE1931 (72%).

Spesifikasi Resolusi

Nomor model	E2015HV	E2215HV/E2715H
Kisaran pemindaian	<ul style="list-style-type: none"> Horizontal: 30 kHz hingga 83 kHz (otomatis) Vertikal: 56 Hz hingga 76 Hz (otomatis) 	
Resolusi preset maksimum	1600 x 900 pada 60 Hz	1920 x 1080 pada 60 Hz

Spesifikasi Listrik

Nomor model	E2015HV/E2215HV	E2715H
Sinyal input video	RGB analog: Impedansi input 0,7 Volt \pm 5%, 75 ohm	<ul style="list-style-type: none"> RGB analog: Impedansi input 0,7 Volt \pm 5%, 75 ohm Digital DVI-D TMDS, 600mV untuk setiap saluran diferensial, polaritas positif pada impedansi input 50 ohm DisplayPort *, 600mV untuk setiap saluran diferensial, impedansi input 100 ohm per pasang diferensial.
Sinyal input sinkronisasi	Pisahkan sinkronisasi horizontal dan vertikal, level TTL bebas polaritas, SOG (Composite SYNC pada warna hijau)	
Tegangan input AC/frekuensi/arus daya	100 VAC hingga 240 VAC/50 Hz atau 60 Hz \pm 3 Hz/1,5 A (Maks.)	
Arus masuk	120 V: 30 A (Maks.) 240 V: 60 A (Maks.)	

*Mendukung spesifikasi DP 1.2 (CORE). Tidak mencakup transaksi Fast AUX, transportasi stereo 3D, Audio HBR (atau audio kecepatan data tinggi).

Mode Tampilan Preset

Tabel berikut berisi mode preset ukuran gambar dan pemusatan yang dijamin Dell:

E2015HV :

Mode Tampilan	Horizontal Frekuensi (kHz)	Vertikal Frekuensi (Hz)	Clock Piksel (MHz)	Polaritas Sinkronisasi (Horizontal/Vertikal)
VESA, 720 x 400	31,5	70,1	28,3	-/+
VESA, 640 x 480	31,5	59,9	25,2	-/-
VESA, 640 x 480	37,5	75,0	31,5	-/-
VESA, 800 x 600	37,9	60,3	40,0	+/+
VESA, 800 x 600	46,9	75,0	49,5	+/+
VESA, 1024 x 768	48,4	60,0	65,0	-/-
VESA, 1024 x 768	60,0	75,0	78,8	+/+
VESA, 1152 x 864	67,5	75,0	108,0	+/+
VESA, 1280 x 1024	64,0	60,0	108,0	+/+
VESA, 1280 x 1024	80,0	75,0	135,0	+/+
VESA, 1600 x 900	55,5	60,0	97,8	+/-

E2215HV/E2715H :

Mode Tampilan	Horizontal Frekuensi (kHz)	Vertikal Frekuensi (Hz)	Clock Piksel (MHz)	Polaritas Sinkronisasi (Horizontal/Vertikal)
VESA, 720 x 400	31,5	70,1	28,3	-/+
VESA, 640 x 480	31,5	59,9	25,2	-/-
VESA, 640 x 480	37,5	75,0	31,5	-/-
VESA, 800 x 600	37,9	60,3	40,0	+/+
VESA, 800 x 600	46,9	75,0	49,5	+/+
VESA, 1024 x 768	48,4	60,0	65,0	-/-
VESA, 1024 x 768	60,0	75,0	78,8	+/+

VESA, 1152 x 864	67,5	75,0	108,0	+/+
VESA, 1280 x 1024	64,0	60,0	108,0	+/+
VESA, 1280 x 1024	80,0	75,0	135,0	+/+
VESA, 1600 x 900	60,0	60,0	108,0	+/+
VESA, 1920 x 1080	67,5	60,0	148,5	+/+

Karakteristik Fisik

Tabel berikut berisi karakteristik fisik monitor:

Nomor Model	E2015HV	E2215HV	E2715H
Jenis konektor	D-subminiature, konektor biru	D-subminiature, konektor biru	D-subminiature, konektor biru; DVI-D: konektor putih DP: konektor hitam
Jenis kabel sinyal	VGA	VGA	VGA DVI-D DisplayPort
Dimensi: (dengan dudukan)			
Tinggi	358,8 mm (14,12 inci)	395,8 mm (15,59 inci)	459,0 mm (18,07 inci)
Lebar	473,9 mm (normal) 468,6 mm (Minimum)	513,2 mm (20,21 inci)	641,5 mm (25,26 inci)
Panjang	18,45 inci (Minimum)) 165,5 mm (6,52 inci)	165,5 mm (6,52 inci)	180,0 mm (7,09 inci)
Dimensi: (tanpa dudukan)			
Tinggi	276,3 mm (10,88 inci)	304,7 mm (12,00 inci)	379,9 mm (14,96 inci)

Lebar	473,9 mm (normal) 468,6 mm (Minimum) (18,66 inci (normal) 18,45 inci (Minimum))	513,2 mm (20,21 inci)	641,5 mm (25,26 inci)
Panjang	46,5 mm (1,83 inci)	46,5 mm (1,83 inci)	46,5 mm (1,83 inci)
Dimensi dudukan:			
Tinggi	149,0 mm (5,87 inci)	171,9 mm (6,77 inci)	339,1 mm (13,35 inci)
Lebar	180,6 mm (7,11 inci)	180,5 mm (7,11 inci)	220,0 mm (8,66 inci)
Panjang	165,5 mm (6,52 inci)	165,5 mm (6,52 inci)	180,0 mm (7,09 inci)
Berat:			
Berat dengan kemasan	3,65 kg (8,03 lb)	4,25 kg (9,35 lb)	8,55 kg (18,81 lb)
Berat dengan rangka dudukan dan kabel	3,00 kg (6,60 lb)	3,50 kg (7,70 lb)	6,15 kg (13,53 lb)
Berat tanpa rangka dudukan (sebagai pertimbangan untuk pemasangan di dinding atau VESA - tanpa kabel)	2,38 kg (5,24 lb)	2,90 kg (6,38 lb)	4,53 kg (9,97 lb)
Berat rangka dudukan	0,33 kg (0,73 lb)	0,40 kg (0,88 lb)	1,19 kg (2,62 lb)

Karakteristik Lingkungan

Tabel berikut berisi kondisi lingkungan monitor:

Nomor Model	E2015HV	E2215HV	E2715H
Temperatur <ul style="list-style-type: none"> Beroperasi Tidak beroperasi 	0°C hingga 40°C (32°F hingga 104°F) Penyimpanan: -20°C hingga 60°C (-4°F hingga 140°F) Pengiriman: -20°C hingga 60°C (-4°F hingga 140°F)		
Kelembaban <ul style="list-style-type: none"> Beroperasi Tidak beroperasi 	10% hingga 80% (tanpa kondensasi) Penyimpanan: 5% hingga 90% (tanpa kondensasi) Pengiriman: 5% hingga 90% (tanpa kondensasi)		
Ketinggian <ul style="list-style-type: none"> Beroperasi Tidak beroperasi 	Maks. 5.000 m (16.404 kaki) Maks. 12.191 m (40.000 kaki)		
Disipasi termal	68,3 BTU/jam (maksimum) 54,6 BTU/jam (normal)	85,3 BTU/jam (maksimum) 63,1 BTU/jam (normal)	105,8 BTU/jam (maksimum) 85,3 BTU/jam (normal)

Kualitas & Kebijakan Piksel Monitor LCD



Selama proses produksi Monitor LCD, satu piksel atau lebih menjadi tetap dalam kondisi tidak berubah adalah hal yang biasa terjadi. Hasil yang terlihat adalah piksel tetap yang muncul sebagai titik pudar gelap atau terang yang sangat kecil. Bila piksel tetap menyala permanen, kondisi ini disebut "titik terang". Bila piksel tetap gelap, kondisi ini disebut "titik gelap".

Hampir di setiap kasus, piksel tetap ini sulit dilihat dan tidak menurunkan kualitas atau manfaat tampilan. Tampilan dengan 1 hingga 5 piksel tetap dianggap normal dan berada dalam standar kompetitif. Untuk informasi lebih lanjut, kunjungi situs Dukungan Dell di:

<http://www.dell.com/support/monitors>.

Panduan Pemeliharaan

Merawat Monitor

-  **PERHATIAN: Baca dan ikuti petunjuk keselamatan sebelum membersihkan monitor.**
-  **PERHATIAN: Sebelum membersihkan monitor, lepas kabel daya monitor dari stopkontak.**

Untuk praktik terbaik, ikuti petunjuk dalam daftar di bawah ini sewaktu membuka kemasan, membersihkan, atau menangani monitor:

- Untuk membersihkan layar antistatis, lembabkan kain lembut dan bersih dengan air. Jika mungkin, gunakan tisu khusus pembersih layar atau larutan yang cocok untuk lapisan antistatis. Jangan gunakan bensin, thinner, amonia, pembersih yang abrasif, atau udara berkompresi.
- Gunakan kain hangat yang sedikit dilembabkan untuk membersihkan bagian plastik. Hindari penggunaan deterjen apapun karena deterjen tertentu meninggalkan lapisan putih pada plastik.
- Jika Anda melihat bubuk putih saat mengeluarkan monitor dari kemasan, seka dengan kain. Bubuk putih ini muncul saat pengiriman monitor.
- Tangani monitor dengan hati-hati karena monitor berwarna gelap lebih mudah tergores dan menimbulkan lecet putih daripada monitor berwarna terang.
- Untuk membantu mempertahankan kualitas gambar monitor, gunakan pelindung layar yang berubah secara dinamis dan matikan monitor saat tidak digunakan.

Menyiapkan Monitor

Memasang Dudukan

 **CATATAN:** Dudukan dasar tidak terpasang saat monitor dikirim dari pabrik.

1. Rakit penyangga ke dudukan dasar.

E2015HV:

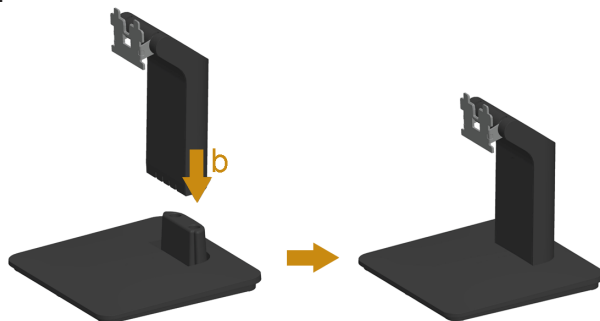

E2215HV:

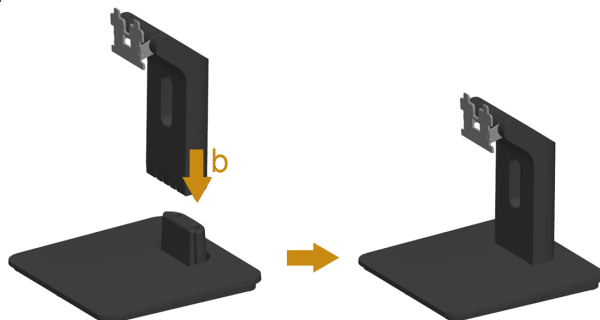

E2715H:

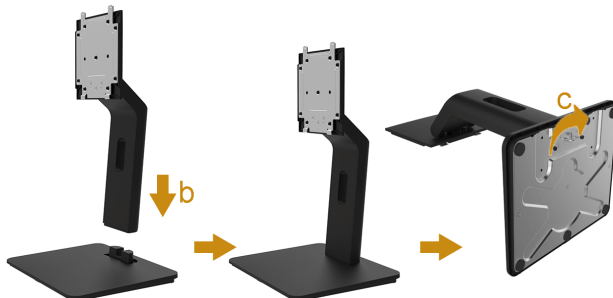

- a. Letakkan dudukan dasar monitor di atas meja yang stabil.
 - b. Dorong badan dudukan monitor ke dudukan dasar hingga terkunci pada tempatnya.
 - c. Kencangkan sekrup yang berada di dudukan.
2. Pasang rakitan dudukan ke monitor:

E2015HV/E2215HV:



- a. Letakkan monitor di atas kain lembut atau bantal di tepi meja.
- b. Sejajarkan braket rakitan dudukan dengan lekuk monitor.
- c. Masukkan braket ke arah monitor hingga terpasang pada tempatnya.

E2715H:



- a. Lepas penutup, lalu letakkan monitor di atas permukaan yang datar.
- b. Pasang dua tab di bagian atas penyangga ke lekukan di bagian belakang monitor.
- c. Tekan penyangga hingga terpasang kuat.

Menyambungkan Monitor

⚠ PERINGATAN: Sebelum Anda memulai prosedur apapun pada bab ini, ikuti **PERINGATAN: Petunjuk Keselamatan**.

Untuk menyambungkan monitor ke komputer:

1. Matikan komputer, lalu lepas kabel daya.
2. Sambungkan kabel konektor layar berwarna putih (DVI-D digital) atau biru (VGA analog) atau hitam (DisplayPort) ke port video yang sesuai di bagian belakang komputer. Jangan gunakan tiga kabel secara bersamaan. Hanya gunakan tiga kabel bila kabel-kabel tersebut tersambung ke tiga komputer yang berbeda dengan sistem video yang tepat.

Menyambungkan Kabel VGA biru

E2015HV:



E2215HV:



E2715H:



Menyambungkan kabel DVI putih (hanya untuk E2715H)



Menyambungkan kabel DisplayPort hitam (hanya untuk E2715H)



Catatan: Gambar hanya digunakan sebagai ilustrasi. Tampilan di komputer dapat berbeda.

Melepas Dudukan Monitor (untuk E2215HV/E2715H)

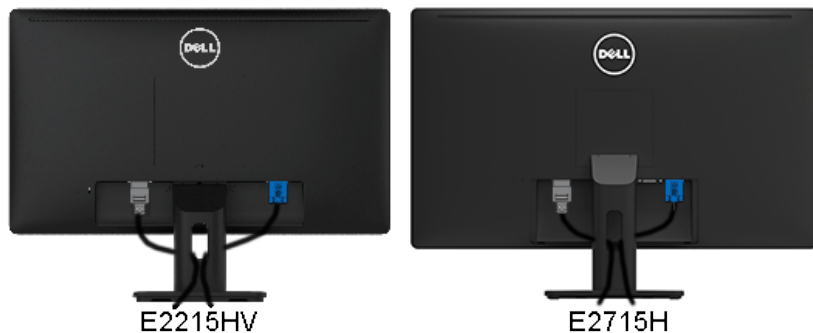

Setelah memasang semua kabel yang diperlukan ke monitor dan komputer, (lihat [Menyambungkan Monitor](#) untuk pemasangan kabel,) gunakan slot pengaturan kabel untuk merapikan semua kabel seperti ditunjukkan di atas.

Memasang Penutup Kabel (hanya untuk E2715H)

 **Catatan:** Penutup Kabel tidak terpasang saat monitor dikirim dari pabrik.



Untuk memasang Penutup Kabel:

1. Pasang dua tab di bagian dasar Penutup Kabel ke lekukan di bagian belakang monitor.
2. Tekan Penutup Kabel hingga terpasang kuat.

Melepas Dudukan Monitor

Setelah meletakkan panel monitor di atas kain lembut atau bantal, lakukan langkah-langkah berikut untuk melepas dudukan:

E2015HV:



E2215HV:



1. Gunakan obeng panjang untuk mendorong kait pelepas yang terdapat pada lubang tepat di atas dudukan.
2. Setelah kait terlepas, lepas dudukan dari monitor.

E2715H:



1. Tekan terus tombol pelepas penyangga.
2. Angkat penyangga ke atas dan menjauhi monitor.

Pemasangan di Dinding (Opsional)

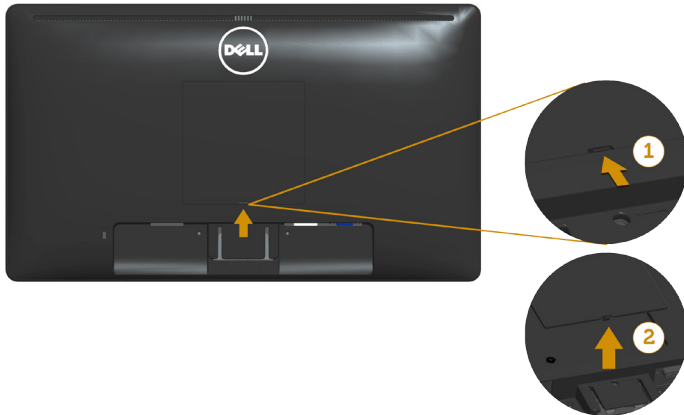

gambar 1



gambar 2

(Dimensi sekrup: M4 x 10 mm).

Ikuti petunjuk yang diberikan bersama kit pemasangan dudukan yang kompatibel dengan VESA.

1. Letakkan panel monitor di atas kain lembut atau bantal pada permukaan meja yang datar dan stabil.
2. Lepas dudukan.
3. Lepas Penutup Sekrup VESA™ (gambar 1)
4. Gunakan obeng untuk melepas keempat sekrup yang mengencangkan penutup plastik. (gambar 2)
5. Pasang braket pemasangan dari kit pemasangan dinding ke LCD.
6. Pasang LCD di dinding dengan mengikuti petunjuk yang diberikan bersama kit pemasangan dudukan.

⚠ CATATAN: Hanya untuk digunakan dengan braket pemasangan dinding yang termasuk dalam daftar UL dan memiliki kapasitas bearing muatan/berat minimum 2,38 kg (untuk E2015HV)/2,90kg (untuk E2215HV)/4,53 kg (untuk E2715H).

Mengoperasikan Monitor

Menghidupkan Monitor

Tekan tombol  untuk menghidupkan monitor.

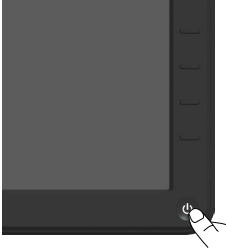



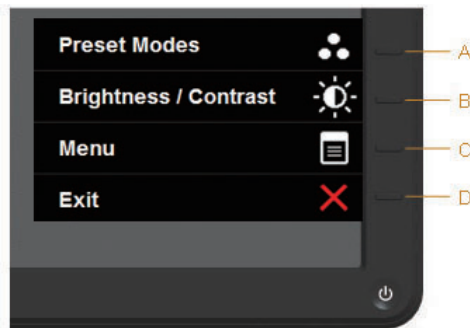

Menggunakan Kontrol Panel Depan

Gunakan tombol di bagian depan monitor untuk menyesuaikan pengaturan gambar.





E2015HV/E2215HV:

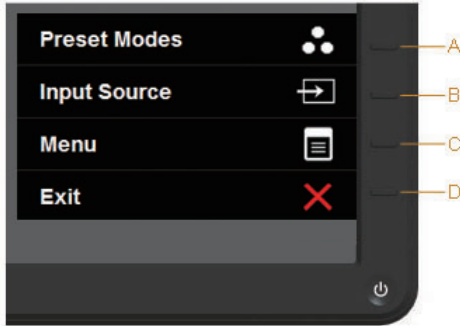

Tombol Panel Depan		Keterangan
A	 Mode preset	Gunakan mode Preset untuk memilih dari daftar mode warna preset. Lihat Menggunakan Menu OSD .
B	 Kecerahan/Kontras	Gunakan tombol Kecerahan/Kontras untuk akses langsung ke menu kontrol "Kecerahan" dan "Kontras".
C	 Menu	Gunakan tombol Menu untuk membuka OSD (tampilan di layar).
D	 Keluar	Gunakan tombol Keluar untuk menutup OSD (tampilan di layar) dari menu dan submenu.





E2715H:



Tombol Panel Depan		Keterangan
A	 Mode preset	Gunakan mode Preset untuk memilih dari daftar mode warna preset. Lihat <u>Menggunakan Menu OSD</u> .
B	 Input Source [Sumber Input]	Gunakan Input Source (Sumber Input) Pilih tombol ini untuk memilih di antara sinyal video yang berbeda yang mungkin tersambung ke monitor. <ul style="list-style-type: none"> • VGA input • DVI-D input • DisplayPort input
C	 Menu	Gunakan tombol Menu untuk membuka OSD (tampilan di layar).
D	 Keluar	Gunakan tombol Keluar untuk menutup OSD (tampilan di layar) dari menu dan submenu.

Tombol Panel Depan



Tombol Panel Depan		Keterangan
A	 Atas	Gunakan tombol Atas untuk menyesuaikan (menambah kisaran) item dalam menu OSD.
B	 Bawah	Gunakan tombol Bawah untuk menyesuaikan (mengurangi kisaran) item dalam menu OSD.
C	 OK	Gunakan tombol OK untuk mengkonfirmasi pilihan.
D	 Kembali	Gunakan tombol Kembali untuk kembali ke menu sebelumnya.

Menggunakan Menu OSD (Tampilan di Layar)

Mengakses Sistem Menu







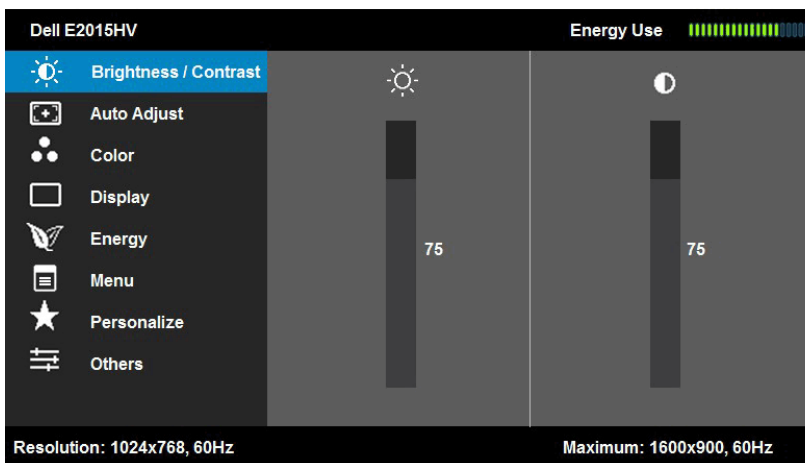

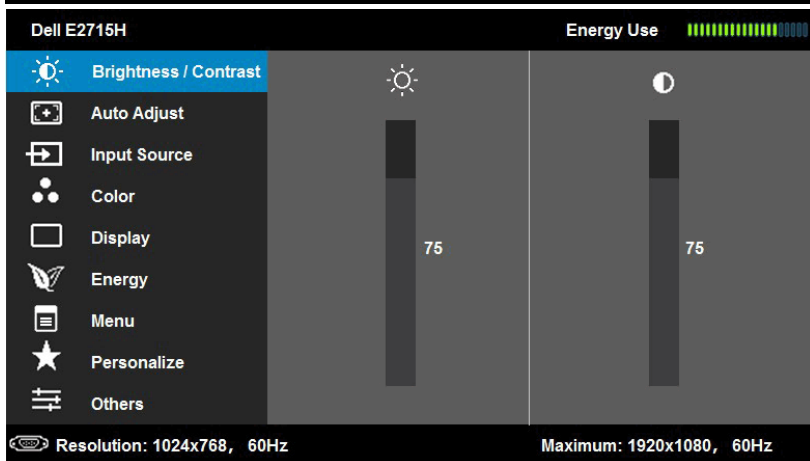
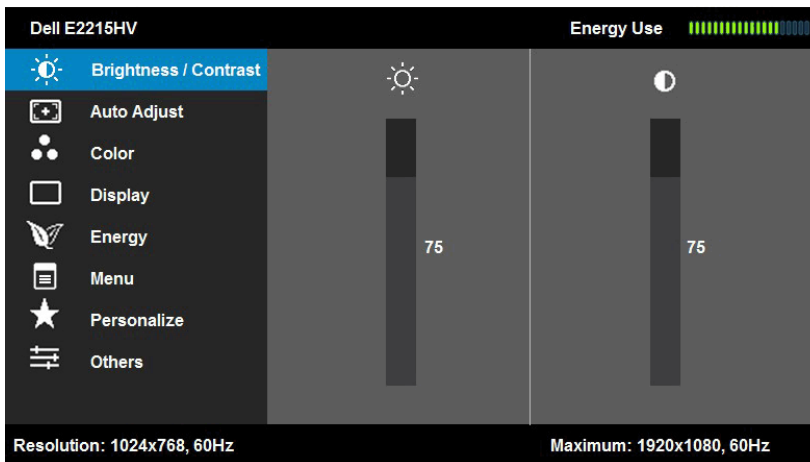

 **CATATAN:** Jika Anda mengubah pengaturan, lalu melanjutkan ke menu lain atau keluar dari menu OSD, monitor akan menyimpan perubahan tersebut secara otomatis. Perubahan juga akan disimpan jika Anda mengubah pengaturan, lalu menunggu hingga menu OSD ditutup.

1. Tekan tombol  untuk membuka menu OSD dan menampilkan menu utama.



Menu Utama





2. Tekan tombol  dan  untuk beralih di antara pilihan dalam Menu. Saat Anda berpindah dari satu ikon ke ikon lainnya, nama pilihan akan disorot.
3. Untuk memilih item yang disorot dalam menu, tekan kembali tombol .
4. Tekan tombol  dan  untuk memilih parameter yang diinginkan.
5. Tekan tombol  untuk membuka panel geser, lalu gunakan tombol  atau , sesuai indikator pada menu, untuk membuat perubahan.
6. Pilih  untuk kembali ke menu sebelumnya tanpa menerima pengaturan aktif atau  untuk menerima dan kembali ke menu sebelumnya.

Tabel di bawah ini berisi daftar semua pilihan menu OSD beserta fungsinya.

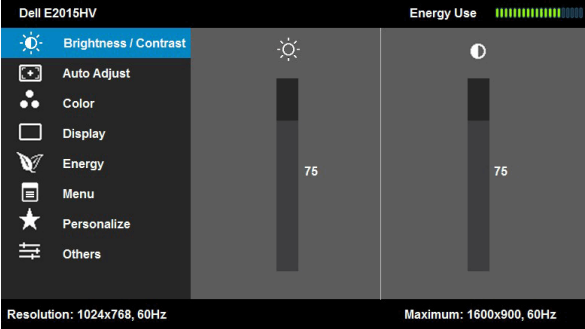
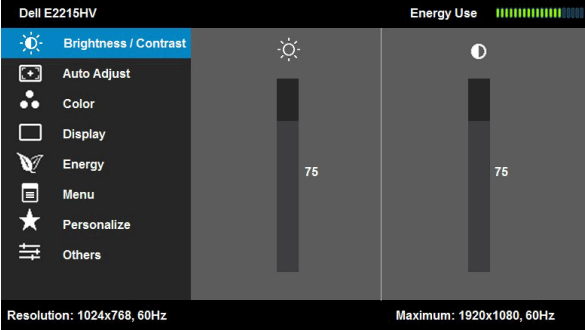
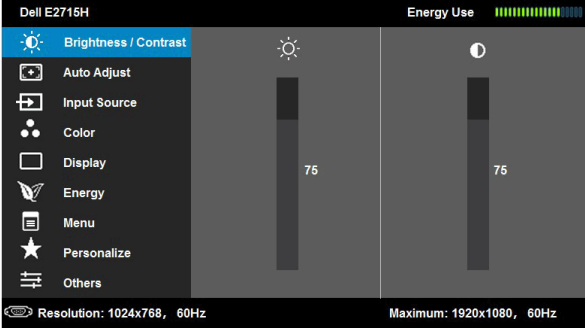
Ikon	Menu dan Submenu	Keterangan
	Penggunaan Energi	Pengukuran ini menunjukkan tingkat energi yang digunakan oleh monitor secara real-time.
	Kecerahan/ Kontras	Gunakan menu Kecerahan dan Kontras untuk menyesuaikan Kecerahan/Kontras.   

<p>Kecerahan</p>	<p>Untuk menyesuaikan kecerahan atau luminansi lampu latar.</p> <p>Tekan tombol ▲ untuk menambah kecerahan, lalu tekan tombol ▼ untuk mengurangi kecerahan (min 0 ~ maks 100).</p>
<p>Kontras</p>	<p>Untuk menyesuaikan kontras atau tingkat perbedaan antara gelap dan terang di layar monitor. Sesuaikan kecerahan terlebih dulu, lalu sesuaikan kontras hanya jika Anda memerlukan penyesuaian lebih lanjut.</p> <p>Tekan tombol ▲ untuk menambah kontras, lalu tekan tombol ▼ untuk mengurangi kontras (min 0 ~ maks 100).</p>
<p> Penyesuaian Otomatis</p>	<p>Gunakan tombol ini untuk mengaktifkan konfigurasi otomatis dan menyesuaikan menu.</p> 

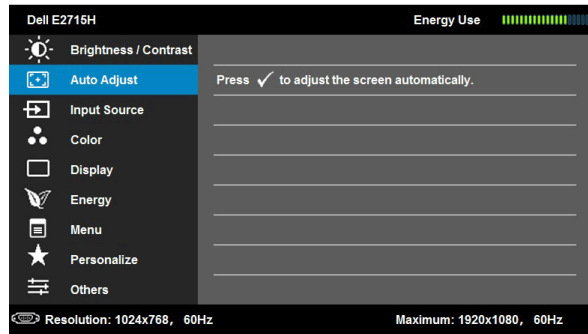

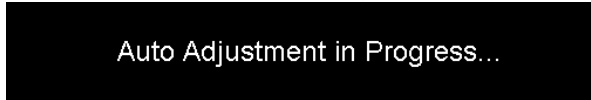

Dialog berikut akan muncul di layar gelap saat monitor menyesuaikan ke input aktif dengan sendirinya:



Penyesuaian Otomatis memungkinkan monitor menyesuaikan ke sinyal video masuk dengan sendirinya. Setelah menggunakan Penyesuaian Otomatis, Anda dapat menyempurnakan monitor menggunakan kontrol Clock Piksel (Kasar) dan Fase (Halus) pada **Pengaturan Tampilan**.

CATATAN: Penyesuaian Otomatis tidak dapat dilakukan jika Anda menekan tombol saat tidak ada sinyal input video aktif atau kabel yang tersambung.

Pilihan ini hanya tersedia bila Anda menggunakan konektor (VGA) analog.

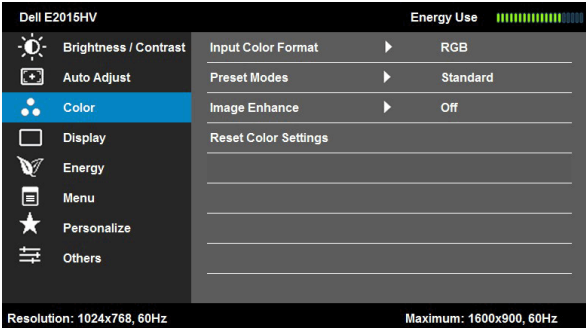
	<p>Sumber Input (hanya untuk E2715H)</p>	<p>Gunakan menu Sumber Input untuk memilih di antara sinyal video berbeda yang mungkin tersambung ke monitor.</p> 
	<p>Pemilihan Otomatis</p>	<p>Pilih Pemilihan Otomatis untuk memindai sinyal input yang tersedia.</p>
	<p>VGA</p>	<p>Pilih input VGA bila Anda menggunakan konektor (VGA) analog. Tekan  untuk memilih sumber input VGA.</p>
	<p>DVI-D</p>	<p>Pilih input DVI-D bila Anda menggunakan konektor (DVI) Digital. Tekan  untuk memilih sumber input DVI.</p>
	<p>Displayport</p>	<p>Pilih input Displayport bila Anda menggunakan konektor (DP) . Tekan  untuk memilih sumber input DP</p>
	<p>Warna</p>	<p>Gunakan menu Warna untuk menyesuaikan pengaturan warna monitor.</p> 

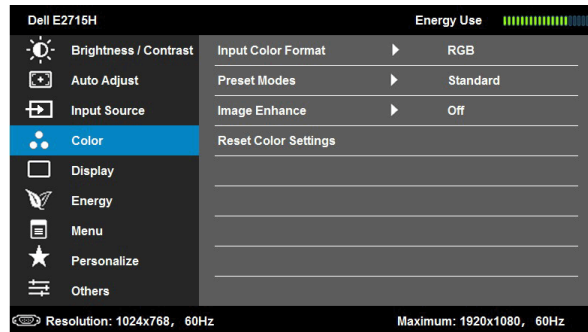
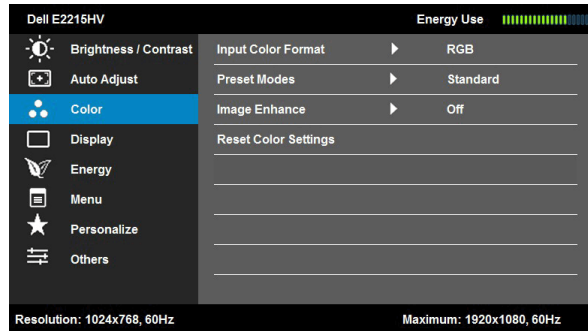

Format Input Warna

Untuk menetapkan mode input video ke:

- **RGB**: Gunakan pilihan ini jika monitor tersambung ke komputer atau pemutar DVD menggunakan adapter HDMI ke DVI.
- **YPbPr**: Gunakan pilihan ini jika pemutar DVD hanya mendukung output YPbPr.

Mode Preset

Untuk memilih dari daftar mode warna preset.

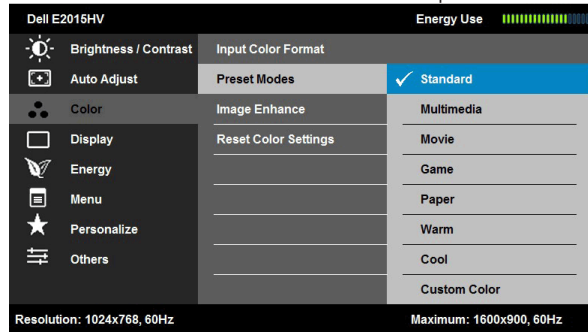

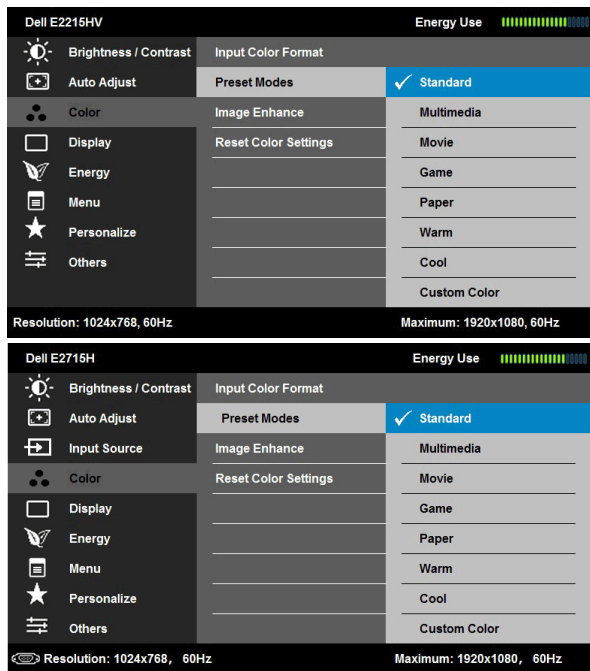

- **Standar:** Berisi pengaturan warna default monitor. Ini adalah mode preset default.
- **Multimedia:** Berisi pengaturan warna yang ideal untuk aplikasi multimedia.
- **Film:** Berisi pengaturan warna yang ideal untuk film.
- **Game:** Berisi pengaturan warna yang ideal untuk sebagian besar aplikasi game.
- **Paper:** Memuat pengaturan kecerahan dan ketajaman yang sesuai untuk menampilkan teks. Menggabungkan latar teks untuk mensimulasikan media kertas tanpa mempengaruhi gambar berwarna. Hanya berlaku untuk format input RGB.
- **Hangat:** Meningkatkan temperatur warna. Layar ini terlihat lebih hangat dengan nada warna merah/kuning.
- **Sejuk:** Menurunkan temperatur warna. Layar ini terlihat lebih sejuk dengan nada warna biru.
- **Warna Kustom:** Untuk menyesuaikan pengaturan warna secara manual. Tekan tombol  dan  untuk menyesuaikan nilai Merah, Hijau, dan Biru, lalu membuat mode warna preset sendiri.

<p>Rona Warna</p>	<p>Fitur ini dapat mengubah warna gambar video ke hijau atau ungu. Digunakan untuk menyesuaikan warna nada daging yang diinginkan. Gunakan ▲ atau ▼ untuk menyesuaikan rona warna dari '0' hingga '100'.</p> <p>Tekan ▲ untuk meningkatkan bayangan hijau pada gambar video. Tekan ▼ untuk meningkatkan bayangan ungu pada gambar video.</p> <p>CATATAN: Penyesuaian rona warna hanya tersedia untuk mode Film dan Game.</p>
<p>Saturasi</p>	<p>Fitur ini dapat menyesuaikan saturasi warna pada gambar video. Gunakan ▲ atau ▼ untuk menyesuaikan saturasi dari '0' hingga '100'.</p> <p>Tekan ▲ untuk meningkatkan tampilan monokrom pada gambar video. Tekan ▼ untuk meningkatkan tampilan penuh warna pada gambar video.</p> <p>CATATAN: Penyesuaian saturasi hanya tersedia untuk input video.</p>
<p>Penyempurnaan Gambar</p>	<p>Dapat mempertajam gambar, meningkatkan rona warna, dan menambah kontras warna secara otomatis.</p> <p>Untuk meningkatkan kejernihan gambar.</p> <p>CATATAN: Peningkatan Gambar hanya tersedia untuk mode Standar, Multimedia, Film, dan Game.</p>
<p>Atur Ulang Pengaturan Warna</p>	<p>Mengatur ulang pengaturan warna monitor ke default pabrik.</p>



Layar

Gunakan menu **Display (Layar)** untuk menyesuaikan pengaturan tampilan monitor.

Dell E2015HV Energy Use ■■■■■■■■■■

Brightness / Contrast	Aspect Ratio	Wide 16:9
Auto Adjust	Horizontal Position	50
Color	Vertical Position	50
Display	Sharpness	50
Energy	Pixel Clock	50
Menu	Phase	50
Personalize	Reset Display Settings	
Others		

Resolution: 1024x768, 60Hz Maximum: 1600x900, 60Hz

Dell E2215HV Energy Use ■■■■■■■■■■

Brightness / Contrast	Aspect Ratio	Wide 16:9
Auto Adjust	Horizontal Position	50
Color	Vertical Position	50
Display	Sharpness	50
Energy	Pixel Clock	50
Menu	Phase	50
Personalize	Reset Display Settings	
Others		

Resolution: 1024x768, 60Hz Maximum: 1920x1080, 60Hz

Dell E2715H Energy Use ■■■■■■■■■■

Brightness / Contrast	Aspect Ratio	Wide 16:9
Auto Adjust	Horizontal Position	50
Input Source	Vertical Position	50
Color	Sharpness	50
Display	Pixel Clock	50
Energy	Phase	50
Menu	Reset Display Settings	
Personalize		
Others		

Resolution: 1024x768, 60Hz Maximum: 1920x1080, 60Hz



Rasio Aspek

Menyesuaikan rasio gambar pada Lebar 16:9, 4:3, atau 5:4. **CATATAN:** Penyesuaian Lebar 16:9 tidak diperlukan pada resolusi preset maksimum 1600 x 900 (untuk E2015HV) atau 1920 x 1080 (untuk E2215HV/E2715H).

Posisi Horizontal

Gunakan tombol atau untuk menyesuaikan gambar ke kiri dan kanan. Minimal adalah '0' (-). Maksimal adalah '100' (+).

Posisi Vertikal	Gunakan tombol ▲ atau ▼ untuk menyesuaikan gambar ke atas dan bawah. Minimal adalah '0' (-). Maksimal adalah '100' (+).
Ketajaman	Fitur ini dapat membuat gambar terlihat lebih tajam atau lebih lembut. Gunakan ▲ atau ▼ untuk menyesuaikan ketajaman dari '0' hingga '100'.
Clock Piksel	Penyesuaian Fase dan Clock Piksel memungkinkan Anda menyesuaikan monitor sesuai keinginan. Gunakan tombol ▲ atau ▼ untuk mendapatkan kualitas gambar terbaik.
Fase	Jika hasil yang diperoleh menggunakan penyesuaian Fase tidak memuaskan, gunakan penyesuaian Clock Piksel (kasar), lalu gunakan Fase (halus) kembali.
Atur Ulang Pengaturan Tampilan	Pilih pilihan ini untuk mengembalikan pengaturan tampilan default.



Energi

The image shows two screenshots of the Dell monitor OSD menu. The top screenshot is for the Dell E2015HV model, and the bottom screenshot is for the Dell E2215HV model. Both screenshots show the 'Energy' settings page. The 'Power Button LED' is set to 'On During Active'. The 'Energy Use' indicator is shown as a bar graph. The 'Resolution' is 1024x768, 60Hz and the 'Maximum' resolution is 1600x900, 60Hz for E2015HV and 1920x1080, 60Hz for E2215HV.



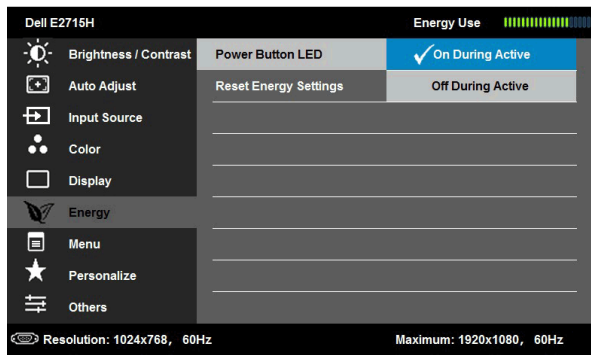

LED Tombol Daya

Untuk mengaktifkan atau menonaktifkan indikator LED daya guna menghemat energi.

Atur Ulang Pengaturan Energi

Pilih pilihan ini untuk mengembalikan Pengaturan Energi default.





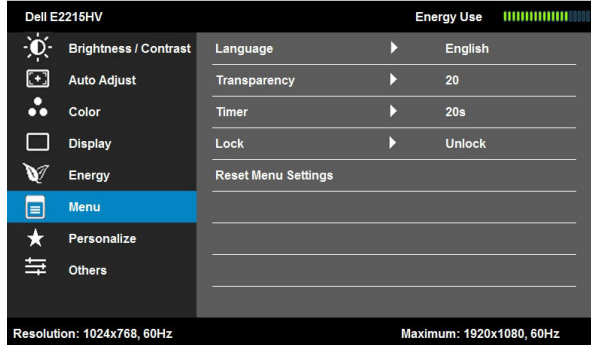
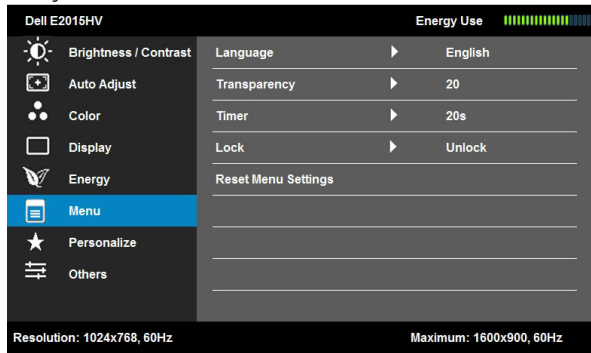

Menu

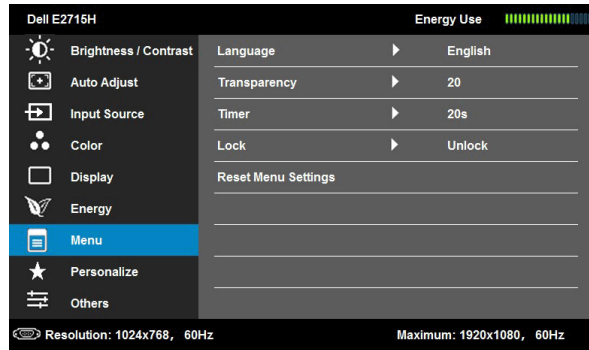
Pilih pilihan ini untuk menyesuaikan pengaturan OSD, misalnya bahasa OSD, durasi agar menu tetap ditampilkan di layar, dsb.





Bahasa	Untuk menetapkan tampilan OSD ke salah satu dari delapan bahasa: Inggris, Spanyol, Prancis, Jerman, Portugis, Rusia, Cina Modern, atau Jepang.
Transparansi	Untuk menyesuaikan latar belakang OSD dari pekat ke transparan.
Timer	Untuk menetapkan waktu aktif OSD di layar setelah Anda menekan tombol di monitor. Gunakan tombol  dan  untuk menyesuaikan panel geser dalam penambahan 1 detik, mulai dari 5 hingga 60 detik.
Kunci	Mengontrol akses pengguna ke penyesuaian. Bila Kunci dipilih, maka pengguna tidak dapat melakukan penyesuaian. Semua tombol akan terkunci, kecuali tombol  . CATATAN: Bila OSD terkunci, menekan tombol menu akan langsung menampilkan menu pengaturan OSD, dengan 'Penguncian' telah dipilih sebelumnya pada entri. Tekan terus tombol  selama 10 detik untuk membuka kunci dan memungkinkan pengguna mengakses semua pengaturan yang tersedia.
Atur Ulang Pengaturan Menu	Pilih pilihan ini untuk mengembalikan pengaturan menu default.



Personalisasi

Untuk menetapkan dua tombol cara pintas.

Dell E2015HV Energy Use

- Brightness / Contrast
- Auto Adjust
- Color
- Display
- Energy
- Menu
- Personalize**
- Others

Shortcut Key 1 ▶ Preset Modes
Shortcut Key 2 ▶ Brightness / Contrast
Reset Personalization

Resolution: 1024x768, 60Hz Maximum: 1600x900, 60Hz

Dell E2215HV Energy Use

- Brightness / Contrast
- Auto Adjust
- Color
- Display
- Energy
- Menu
- Personalize**
- Others

Shortcut Key 1 ▶ Preset Modes
Shortcut Key 2 ▶ Brightness / Contrast
Reset Personalization

Resolution: 1024x768, 60Hz Maximum: 1920x1080, 60Hz

Dell E2715H Energy Use

- Brightness / Contrast
- Auto Adjust
- Input Source
- Color
- Display
- Energy
- Menu
- Personalize**
- Others

Shortcut Key 1 ▶ Preset Modes
Shortcut Key 2 ▶ Input Source
Reset Personalization

Resolution: 1024x768, 60Hz Maximum: 1920x1080, 60Hz



Tombol Cara Pintas 1

Pengguna dapat memilih dari "Mode Preset", "Kecerahan/Kontras", "Penyesuaian Otomatis", "Sumber Input"(untuk E2715H), "Rasio Aspek", lalu menetapkannya sebagai tombol cara pintas.

The image displays three screenshots of the Dell monitor OSD menu, showing the 'Personalize' menu with 'Preset Modes' selected. The screenshots are for different Dell monitor models: E2015HV, E2215HV, and E2715H. Each screenshot shows the 'Personalize' menu with 'Preset Modes' selected. The E2715H model has an 'Input Source' option in the menu.

Model	Resolution	Maximum Resolution	Available Options in Personalize Menu
Dell E2015HV	1024x768, 60Hz	1600x900, 60Hz	Brightness / Contrast, Auto Adjust, Color, Display, Energy, Menu, Personalize, Others
Dell E2215HV	1024x768, 60Hz	1920x1080, 60Hz	Brightness / Contrast, Auto Adjust, Color, Display, Energy, Menu, Personalize, Others
Dell E2715H	1024x768, 60Hz	1920x1080, 60Hz	Brightness / Contrast, Auto Adjust, Input Source, Color, Display, Energy, Menu, Personalize, Others



Tombol Cara Pintas 2

Pengguna dapat memilih dari "Mode Preset", "Kecerahan/Kontras", "Penyesuaian Otomatis", "Sumber Input"(untuk E2715H), "Rasio Aspek", lalu menetapkannya sebagai tombol cara pintas.

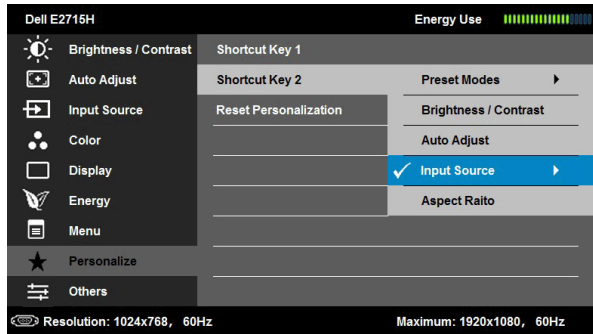
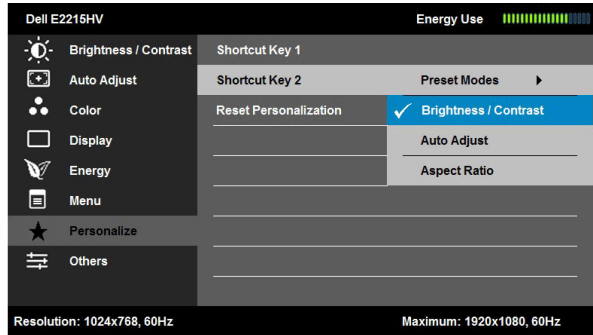
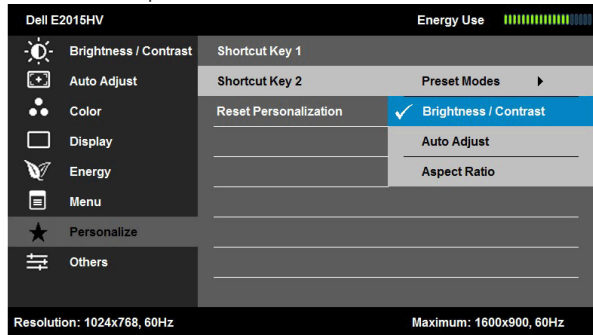

Atur Ulang Personalisasi

Untuk mengembalikan tombol cara pintas ke pengaturan default.



Lainnya

Dell E2015HV Energy Use

Brightness / Contrast	DDC/CI ▶ Enable
Auto Adjust	LCD Conditioning ▶ Disable
Color	Reset Other Settings
Display	Factory Reset Reset All Settings
Energy	
Menu	
Personalize	
Others	

Resolution: 1024x768, 60Hz Maximum: 1600x900, 60Hz

Dell E2215HV Energy Use

Brightness / Contrast	DDC/CI ▶ Enable
Auto Adjust	LCD Conditioning ▶ Disable
Color	Reset Other Settings
Display	Factory Reset Reset All Settings
Energy	
Menu	
Personalize	
Others	

Resolution: 1024x768, 60Hz Maximum: 1920x1080, 60Hz

Dell E2715H Energy Use

Brightness / Contrast	DDC/CI ▶ Enable
Auto Adjust	LCD Conditioning ▶ Disable
Input Source	Reset Other Settings
Color	Factory Reset Reset All Settings
Display	
Energy	
Menu	
Personalize	
Others	

Resolution: 1024x768, 60Hz Maximum: 1920x1080, 60Hz

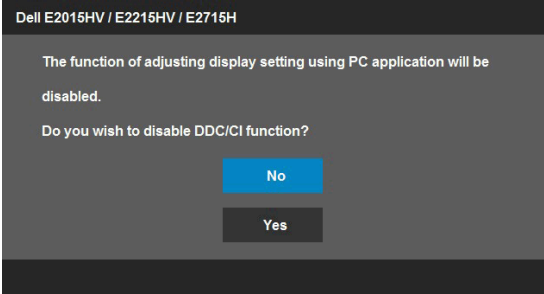
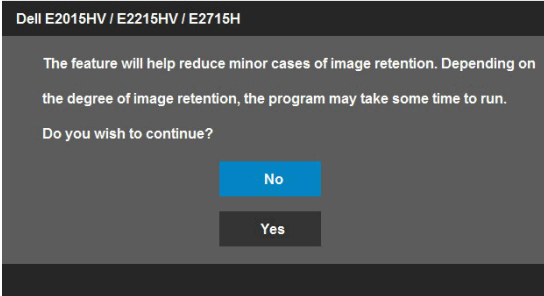

DDC/CI	<p>DDC/CI (Saluran Data Tampilan/Antarmuka Perintah) memungkinkan perangkat lunak di komputer menyesuaikan pengaturan tampilan monitor seperti kecerahan, keseimbangan warna, dsb.</p> <p>Aktif (Default): Mengoptimalkan performa monitor dan menghadirkan pengalaman pengguna yang lebih baik.</p> <p>Tidak aktif: Menonaktifkan pilihan DDC/CI dan pesan berikut akan muncul di layar.</p> 
Peremajaan LCD	<p>Fitur ini akan membantu menghilangkan kasus minor pada retensi gambar.</p> <p>Jika gambar tampak seperti tertinggal di monitor, pilih Peremajaan LCD untuk membantu menghilangkan retensi gambar. Penggunaan fitur Peremajaan LCD mungkin memerlukan waktu beberapa saat. Fitur Peremajaan LCD tidak dapat menghilangkan kasus retensi gambar atau efek terbakar yang parah.</p> <p>CATATAN: Gunakan Peremajaan LCD hanya bila Anda mengalami masalah pada retensi gambar.</p> <p>Pesan peringatan di bawah ini muncul setelah pengguna memilih "Aktif" untuk Peremajaan LCD.</p> 
Atur Ulang Pengaturan Lainnya	Pilih pilihan ini untuk mengembalikan pengaturan lainnya ke default, seperti DDC/CI.
Pengaturan Ulang Pabrik	Mengatur ulang semua pengaturan OSD ke nilai preset pabrik.

Pesan OSD

Bila monitor tidak mendukung mode resolusi tertentu, Anda akan melihat pesan berikut:

Dell E2015HV

The current input timing is not supported by the monitor display. Please change your input timing to **1600 x 900, 60Hz** or any other monitor listed timing as per the monitor specifications.

Dell E2215HV / E2715H

The current input timing is not supported by the monitor display. Please change your input timing to **1920 x 1080, 60Hz** or any other monitor listed timing as per the monitor specifications.

Ini berarti monitor tidak dapat mensinkronisasi dengan sinyal yang diterima dari komputer. Lihat **Spesifikasi Monitor** untuk kisaran frekuensi horizontal dan vertikal yang dapat digunakan monitor ini. Mode yang disarankan adalah 1600 x 900 (untuk E2015HV) atau 1920 x 1080 (untuk E2215HV/E2715H).

Anda akan melihat pesan berikut sebelum fungsi DDC/CI dinonaktifkan.

Dell E2015HV / E2215HV / E2715H

The function of adjusting display setting using PC application will be disabled.

Do you wish to disable DDC/CI function?

No

Yes

Bila monitor beralih ke mode **Hemat Daya**, pesan berikut akan muncul di layar:

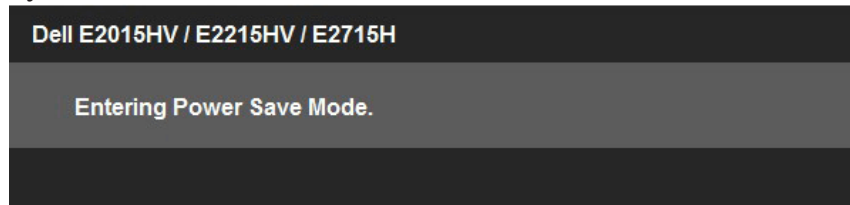

Aktifkan komputer dan monitor untuk mendapatkan akses ke OSD.

Jika Anda menekan tombol selain tombol daya, maka pesan berikut akan muncul, tergantung pada input yang dipilih:

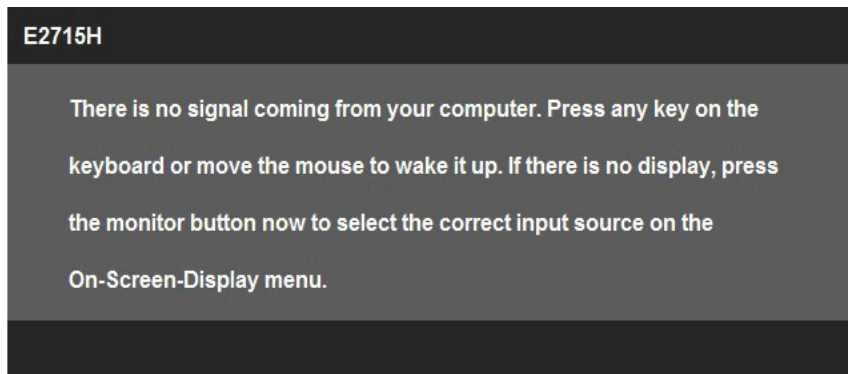
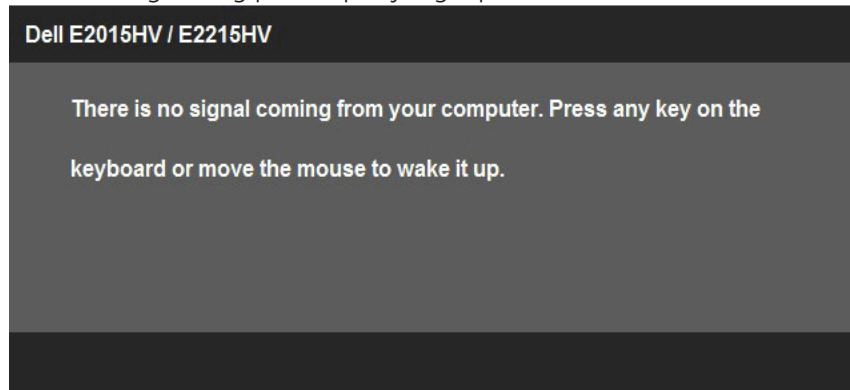

Jika kabel VGA atau DVI atau DP tidak tersambung, maka kotak dialog mengambang seperti ditunjukkan di bawah ini akan muncul di layar. Monitor akan beralih ke **Mode Hemat Daya setelah 5 menit** dibiarkan dalam kondisi ini.

Dell E2015HV / E2215HV / E2715H



No VGA Cable

The display will go into Power Save Mode in 5 minutes

www.dell.com/support/monitors

Dell E2715H



No DVI-D Cable

The display will go into Power Save Mode in 5 minutes.

www.dell.com/support/monitors

Dell E2715H

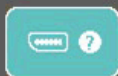

No DisplayPort Cable

The display will go into Power Save Mode in 5 minutes.

www.dell.com/support/monitors

Lihat **Mengatasi Masalah** untuk informasi lebih lanjut.

Menetapkan Resolusi Maksimum

Untuk menetapkan Resolusi maksimum pada monitor:

Windows Vista® ,Windows® 7, Windows® 8 atau Windows® 8.1:

1. Hanya untuk Windows® 8 atau Windows® 8.1, pilih ubin Desktop untuk beralih ke desktop klasik.
2. Klik kanan desktop, lalu klik **Screen Resolution (Resolusi Layar)**.
3. Klik daftar dropdown resolusi layar, lalu pilih 1600 x 900 (untuk E2015HV) atau 1920 x 1080 (untuk E2215HV/E2715H).
4. Klik OK.

Jika pilihan 1600 x 900 (untuk E2015HV) atau 1920 x 1080 (untuk E2215HV/E2715H) tidak ditampilkan, Anda mungkin harus memperbarui driver grafis. Tergantung pada komputer, selesaikan salah satu dari prosedur berikut:

Jika Anda memiliki desktop atau PC Dell:

- Buka www.dell.com/support, masukkan tag servis, lalu download driver terkini untuk kartu grafis Anda.

Jika Anda menggunakan komputer non-Dell (portabel atau desktop):

- Kunjungi situs dukungan komputer Anda, lalu download driver grafis terkini.
- Kunjungi situs dukungan komputer Anda, lalu download driver grafis terkini.

Menggunakan Kemiringan

Kemiringan

Dengan unit dudukan, Anda dapat memiringkan monitor untuk mendapatkan sudut pandang yang paling nyaman.

E2015HV/E2215HV:

21° typical (maximum 22°) 5° typical (maximum 5.5°) 21° typical (maximum 22°) 5° typical (maximum 5.5°)



E2015HV



E2215HV

E2715H:

21° typical (maximum 22°) 5° typical (maximum 5.5°)



CATATAN: Dudukan dasar tidak terpasang saat monitor dikirim dari pabrik.

Mengatasi Masalah

⚠ PERINGATAN: Sebelum Anda memulai prosedur apapun pada bab ini, ikuti Petunjuk Keselamatan

Uji Mandiri

Monitor ini dilengkapi fitur uji mandiri yang memungkinkan Anda memeriksa apakah monitor berfungsi dengan baik. Jika monitor dan komputer telah tersambung dengan benar namun layar monitor tetap gelap, jalankan uji mandiri moitor dengan melakukan langkah-langkah berikut:

1. Matikan komputer dan monitor.
2. Lepas kabel video dari bagian belakang komputer. Untuk memastikan pengoperasian Uji Mandiri yang benar, lepas kabel Digital (konektor putih) dan Analog (konektor biru) di bagian belakang komputer.
3. Hidupkan monitor.

Kotak dialog mengambang akan muncul di layar (dari latar belakang gelap) jika monitor tidak dapat mendeteksi sinyal video dan berfungsi dengan benar. Sewaktu dalam mode uji mandiri, LED daya tetap berwarna putih. Selain itu, tergantung pada input yang dipilih, salah satu dialog yang ditampilkan di bawah ini akan terus bergulir di layar.

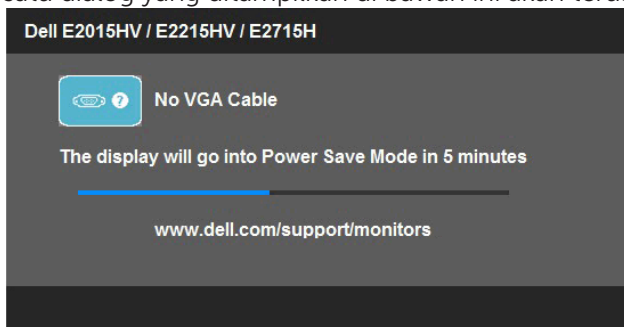

4. Kotak ini akan muncul selama pengoperasian sistem normal, jika sambungan kabel video terlepas atau rusak. Monitor akan beralih ke **Mode Hemat Daya setelah 5 menit** dibiarkan dalam kondisi ini.
5. Matikan monitor, sambungkan kembali kabel video, lalu hidupkan komputer dan monitor.

Jik layar monitor tetap gelap setelah Anda menjalankan prosedur sebelumnya, periksa pengontrol video dan komputer, karena monitor dapat berfungsi dengan baik.

📌 CATATAN: Pemeriksaan fitur uji mandiri tidak tersedia untuk mode video S-Video, Komposit, dan Komponen.

Diagnosis Internal

Monitor Anda dilengkapi program diagnosis internal yang dapat membantu Anda menentukan apakah ketidaknormalan layar yang dialami adalah masalah bawaan pada monitor, atau pada komputer maupun kartu video.



CATATAN: Anda hanya dapat menjalankan diagnosis internal bila kabel video dilepas dan monitor berada dalam mode uji mandiri.

Untuk menjalankan diagnosis internal:

1. Pastikan layar bersih (tidak ada partikel debu di permukaan layar).
2. Lepas kabel video dari bagian belakang komputer maupun monitor. Monitor akan beralih ke mode uji mandiri.
3. Tekan terus **Tombol 1** dan **Tombol 4** pada panel depan secara bersamaan selama 2 detik. Layar abu-abu muncul.
4. Periksa ketidaknormalan layar secara menyeluruh.
5. Tekan kembali **Tombol 4** pada panel depan. Warna layar berubah menjadi merah.
6. Periksa ketidaknormalan layar.
7. Ulangi langkah 5 dan 6 untuk memeriksa tampilan di layar hijau, biru, hitam, dan putih.

Pengujian akan selesai bila layar putih muncul. Untuk keluar, tekan kembali **Tombol 4**.

Jika Anda tidak mendeteksi ketidaknormalan layar apapun setelah menggunakan program diagnosis internal, berarti monitor berfungsi baik. Periksa kartu video dan komputer.

Masalah Umum

Tabel berikut berisi informasi umum tentang masalah monitor yang biasa terjadi dan mungkin Anda alami beserta kemungkinan solusinya.

Gejala Umum	Kondisi yang Terjadi	Kemungkinan Solusi
Tidak ada video/LED daya mati	Tidak ada gambar	<ul style="list-style-type: none">• Pastikan kabel video yang menyambungkan monitor dengan komputer telah tersambung baik dan aman.• Pastikan stopkontak berfungsi baik menggunakan peralatan listik lainnya.• Pastikan tombol daya telah ditekan sepenuhnya.• Pastikan sumber input yang benar telah dipilih melalui menu Pilihan Sumber Input.• Periksa pilihan Tombol LED dalam Pengaturan Energi di menu OSD
Tidak ada video/LED daya hidup	Tidak ada gambar atau gelap	<ul style="list-style-type: none">• Tambah kecerahan & kontrol kontras melalui OSD.• Jalankan pemeriksaan fitur uji mandiri monitor.• Periksa apakah terdapat pin yang tertekuk atau rusak pada konektor kabel video.• Pastikan sumber input yang benar telah dipilih melalui menu Pilihan Sumber Input.• Jalankan diagnosis internal.
Fokus Buruk	Gambar tidak jelas, buram, atau berbayang	<ul style="list-style-type: none">• Jalankan Penyesuaian Otomatis melalui OSD.• Sesuaikan kontrol Fase dan Clock Piksel melalui OSD.• Kurangi kabel ekstensi video.• Atur ulang monitor ke Pengaturan Pabrik.• Ubah resolusi video ke rasio aspek yang benar (16:9).

Video goyang/ berkedip	Gambar bergelombang atau bergerak halus	<ul style="list-style-type: none"> • Jalankan Penyesuaian Otomatis melalui OSD. • Sesuaikan kontrol Fase dan Clock Piksel melalui OSD. • Atur ulang monitor ke Pengaturan Pabrik. • Periksa faktor lingkungan. • Pindahkan letak monitor, lalu uji di ruangan lain.
Piksel hilang	Layar LCD memiliki titik	<ul style="list-style-type: none"> • Matikan daya, lalu hidupkan kembali. • Piksel yang tidak aktif secara permanen adalah cacat alami yang dapat terjadi pada teknologi LCD. <p>Untuk informasi lebih lanjut tentang Kualitas dan Kebijakan Piksel Monitor Dell, kunjungi situs Dukungan Dell di: www.dell.com/support/monitors.</p>
Piksel macet	Layar LCD memiliki titik terang	<ul style="list-style-type: none"> • Matikan daya, lalu hidupkan kembali. • Piksel yang tidak aktif secara permanen adalah cacat alami yang dapat terjadi pada teknologi LCD. <p>Untuk informasi lebih lanjut tentang Kualitas dan Kebijakan Piksel Monitor Dell, kunjungi situs Dukungan Dell di: www.dell.com/support/monitors.</p>
Masalah Kecerahan	Gambar terlalu redup atau terlalu terang	<ul style="list-style-type: none"> • Atur ulang monitor ke Pengaturan Pabrik. • Penyesuaian Otomatis melalui OSD. • Sesuaikan kecerahan & kontrol kontras melalui OSD.

Distorsi Geometris	Layar tidak berada di tengah dengan benar	<ul style="list-style-type: none"> • Atur ulang monitor ke Pengaturan Pabrik. • Penyesuaian Otomatis melalui OSD. • Sesuaikan kecerahan & kontrol kontras melalui OSD. <p>CATATAN: Bila menggunakan 'DVI-D/DP', penyesuaian posisi tidak tersedia.</p>
Garis Horizontal/ Vertikal	Layar memiliki satu garis atau lebih	<ul style="list-style-type: none"> • Atur ulang monitor ke Pengaturan Pabrik. • Jalankan Penyesuaian Otomatis melalui OSD. • Sesuaikan kontrol Fase dan Clock Piksel melalui OSD. • Jalankan pemeriksaan fitur uji mandiri monitor, lalu lihat apakah garis tersebut juga muncul dalam mode uji mandiri. • Periksa apakah terdapat pin yang tertekuk atau rusak pada konektor kabel video. <p>CATATAN: Bila menggunakan 'DVI-D/DP', penyesuaian Clock Piksel dan Fase tidak tersedia.</p>
Masalah Sinkronisasi	Layar menjadi acak atau terputus-putus	<ul style="list-style-type: none"> • Atur ulang monitor ke Pengaturan Pabrik. • Jalankan Penyesuaian Otomatis melalui OSD. • Sesuaikan kontrol Fase dan Clock Piksel melalui OSD. • Jalankan pemeriksaan fitur uji mandiri monitor untuk melihat apakah layar acak tersebut juga muncul dalam mode uji mandiri. • Periksa apakah terdapat pin yang tertekuk atau rusak pada konektor kabel video. • Hidupkan ulang komputer dalam mode aman.
Masalah Terkait Keamanan	Muncul asap atau percikan api	<ul style="list-style-type: none"> • Jangan lakukan langkah pemecahan masalah apapun. • Segera hubungi Dell.

Masalah Intermiten	Monitor gagal fungsi secara berkala	<ul style="list-style-type: none"> • Pastikan kabel video yang menyambungkan monitor dengan komputer telah tersambung baik dan aman. • Atur ulang monitor ke Pengaturan Pabrik. • Jalankan pemeriksaan fitur uji mandiri monitor untuk melihat apakah masalah intermiten tersebut juga muncul dalam mode uji mandiri.
Warna hilang	Gambar tidak berwarna	<ul style="list-style-type: none"> • Jalankan pemeriksaan fitur uji mandiri monitor. • Pastikan kabel video yang menyambungkan monitor dengan komputer telah tersambung baik dan aman. • Periksa apakah terdapat pin yang tertekuk atau rusak pada konektor kabel video.
Warna salah	Warna gambar tidak bagus	<ul style="list-style-type: none"> • Ubah Mode Pengaturan Warna dalam OSD Pengaturan Warna ke Grafis atau Video, tergantung pada aplikasi. • Coba Pengaturan Preset Warna lain dalam OSD Pengaturan Warna. Sesuaikan nilai R/G/B dalam OSD Pengaturan Warna jika Manajemen Warna dinonaktifkan. • Ubah Format Warna Input ke RGB atau YPbPr PC dalam OSD Pengaturan Lanjutan.
Retensi gambar dari gambar statis yang tertinggal di monitor dalam waktu lama	Bayangan redup dari gambar statis yang ditampilkan muncul di layar	<ul style="list-style-type: none"> • Gunakan fitur Manajemen Daya untuk mematikan monitor setiap saat bila tidak digunakan (untuk informasi lebih lanjut, lihat Mode Manajemen Daya). • Cara lain, gunakan screensaver yang berubah dinamis.

Masalah Khusus Produk

Gejala Khusus	Kondisi yang Terjadi	Kemungkinan Solusi
Gambar layar terlalu kecil	Gambar dipusatkan di layar, namun tidak memenuhi seluruh area tampilan	<ul style="list-style-type: none"> • Atur ulang monitor ke Pengaturan Pabrik.
Tidak dapat menyesuaikan monitor menggunakan tombol pada panel depan	OSD tidak muncul di layar	<ul style="list-style-type: none"> • Matikan monitor, lepas kabel daya, sambungkan kembali, lalu hidupkan monitor.
Tidak ada Sinyal Input saat kontrol pengguna ditekan	Tidak ada gambar, lampu LED menyala putih. Saat Anda menekan tombol "atas", "bawah", atau "Menu", pesan "Tidak ada sinyal input" yang muncul di layar.	<ul style="list-style-type: none"> • Periksa sumber sinyal. Pastikan komputer tidak dalam mode hemat daya dengan memindahkan mouse atau menekan salah satu tombol di keyboard. • Periksa apakah kabel sinyal telah terpasang dengan benar. Pasang kembali kabel sinyal jika diperlukan. • Atur ulang komputer atau pemutar video.
Gambar tidak memenuhi seluruh layar	Gambar tidak dapat memenuhi tinggi atau lebar layar	<ul style="list-style-type: none"> • Karena format video yang berbeda (rasio aspek) pada DVD, maka monitor . • Jalankan diagnosis internal.



CATATAN: Bila memilih mode DVI-D/DP, maka fungsi Penyesuaian Otomatis tidak tersedia.

Masalah Soundbar Dell

Gejala Umum	Kondisi yang Terjadi	Kemungkinan Solusi
Sistem pada Soundbar yang menarik daya dari adaptor AC tidak mengeluarkan suara	Tidak ada daya pada Soundbar - indikator daya mati	<ul style="list-style-type: none">• Putar knob Daya/Volume pada Soundbar searah jarum jam ke posisi tengah, periksa apakah indikator daya (LED putih) di bagian depan Soundbar menyala.• Pastikan kabel daya dari Soundbar telah terpasang ke adaptor.
Tidak ada suara	Soundbar dialiri daya, indikator daya menyala	<ul style="list-style-type: none">• Pasang kabel arus masuk audio ke soket audio keluar di komputer.• Tetapkan semua kontrol volume ke maksimum, lalu pastikan pilihan diam tidak diaktifkan.• Putar beberapa konten audio di komputer (misalnya, CD audio atau MP3).• Putar knob daya/volume pada Soundbar searah jarum jam untuk memperbesar volume suara.• Bersihkan dan pasang ulang konektor arus masuk audio.• Uji Soundbar menggunakan sumber audio lain (misalnya: pemutar CD portabel, pemutar MP3).

Suara Terdistorsi	Kartu suara di komputer digunakan sebagai sumber audio	<ul style="list-style-type: none"> • Hilangkan penghalang antara Soundbar dan pengguna. • Pastikan konektor saluran masuk audio benar-benar terpasang ke soket kartu suara. • Tetapkan semua kontrol volume Windows ke tengah. • Kurangi volume suara aplikasi audio. • Putar knob daya/volume pada Soundbar berlawanan arah jarum jam untuk memperkecil volume suara. • Bersihkan dan pasang ulang konektor arus masuk audio. • Atasi masalah kartu suara di komputer. • Uji Soundbar menggunakan sumber audio lain (misalnya: pemutar CD portabel, pemutar MP3). • Hindari penggunaan ekstensi kabel audio atau konverter soket audio.
Suara Terdistorsi	Sumber audio lain sedang digunakan	<ul style="list-style-type: none"> • Hilangkan penghalang antara Soundbar dan pengguna. • Pastikan konektor saluran masuk audio benar-benar terpasang ke soket sumber audio. • Kurangi volume suara pada sumber audio. • Putar knob daya/volume pada Soundbar berlawanan arah jarum jam untuk memperkecil volume suara. • Bersihkan dan pasang ulang konektor arus masuk audio.

<p>Output suara tidak seimbang</p>	<p>Suara hanya dari satu sisi Soundbar</p>	<ul style="list-style-type: none"> • Hilangkan penghalang antara Soundbar dan pengguna. • Pastikan konektor saluran masuk audio benar-benar terpasang ke soket kartu suara atau sumber audio. • Tetapkan semua kontrol keseimbangan audio Windows (Kiri-Kanan) ke tengah. • Bersihkan dan pasang ulang konektor arus masuk audio. • Atasi masalah kartu suara di komputer. • Uji Soundbar menggunakan sumber audio lain (misanya: pemutar CD portabel, pemutar MP3).
<p>Volume pelan</p>	<p>Volume terlalu pelan</p>	<ul style="list-style-type: none"> • Hilangkan penghalang antara Soundbar dan pengguna. • Putar knob daya/volume pada Soundbar searah jarum jam untuk memaksimalkan volume suara. • Tetapkan semua kontrol volume Windows ke nilai maksimum. • Tambah volume suara aplikasi audio. • Uji Soundbar menggunakan sumber audio lain (misanya: pemutar CD portabel, pemutar MP3).

Lampiran

 **PERINGATAN: Petunjuk Keselamatan**

 **PERINGATAN: Penggunaan kontrol, penyesuaian, atau prosedur selain yang ditetapkan dalam dokumen ini dapat menyebabkan terjadinya sengatan listrik, bahaya listrik, dan/atau bahaya mekanis.**

Untuk informasi tentang petunjuk keselamatan, lihat *Panduan Informasi Produk*.

Informasi FCC (Hanya untuk A.S.) dan Informasi Peraturan Lainnya

Untuk informasi tentang FCC dan informasi peraturan lainnya, kunjungi situs Web kepatuhan hukum yang terdapat di www.dell.com/regulatory_compliance.

Perangkat ini telah sesuai dengan Peraturan FCC Bab 15. Pengoperasian akan memenuhi dua kondisi berikut:

- (1) perangkat ini tidak dapat menimbulkan interferensi berbahaya
- (2) perangkat ini akan menerima interferensi yang ditangkap, termasuk interferensi yang dapat mengakibatkan pengoperasian yang tidak diinginkan

Menghubungi Dell

Bagi pelanggan di Amerika Serikat, hubungi 800-WWW-DELL (800-999-3355).

 **CATATAN:** Jika Anda tidak memiliki sambungan Internet aktif, informasi kontak dapat ditemukan pada faktur pembelian, slip kemasan, tagihan, atau katalog produk Dell.

Dell menyediakan beberapa pilihan dukungan dan layanan berbasis online dan telepon. Ketersediaan beragam menurut negara dan produk, dan layanan tertentu mungkin tidak tersedia di wilayah Anda.

Untuk mendapatkan konten dukungan monitor secara online:

1. Kunjungi www.dell.com/support/monitors

Untuk menghubungi Dell tentang masalah penjualan, dukungan teknis, atau layanan pelanggan:

1. Kunjungi www.dell.com/support.
2. Verifikasikan negara atau wilayah Anda dalam menu drop-down **Pilih Negara/Wilayah** di kiri atas halaman.
3. Klik **Hubungi Kami** di bagian kiri atas halaman.
4. Pilih link layanan atau dukungan yang sesuai dengan kebutuhan Anda.
5. Pilih metode untuk menghubungi Dell yang nyaman bagi Anda.

Mengkonfigurasi Monitor

Menetapkan resolusi tampilan ke 1600 x 900 (untuk E2015HV) atau 1920 x 1080 (untuk E2215HV/E2715H) (Maksimum)

Untuk performa tampilan yang optimal saat menggunakan sistem operasi Microsoft Windows, tetapkan resolusi tampilan ke 1600 x 900 (untuk E2015HV) atau 1920 x 1080 (untuk E2215HV/E2715H) piksel dengan menjalankan langkah-langkah berikut:

Di Windows Vista®, Windows® 7, Windows® 8 atau Windows® 8.1:

1. Hanya untuk Windows® 8 atau Windows® 8.1, pilih ubin Desktop untuk beralih ke desktop klasik.
2. Klik kanan desktop, lalu klik Screen Resolution (Resolusi Layar).
3. Klik daftar dropdown resolusi layar, lalu pilih 1600 x 900 (untuk E2015HV) atau 1920 x 1080 (untuk E2215HV/E2715H).
4. Klik OK.

Jika pilihan 1600 x 900 (untuk E2015HV) atau 1920 x 1080 (untuk E2215HV/E2715H) tidak ditampilkan, Anda mungkin harus memperbarui driver grafis. Pilih skenario di bawah ini yang paling sesuai dengan sistem komputer Anda, lalu ikuti petunjuk yang diberikan

- 1: **Jika Anda memiliki desktop Dell atau PC Dell dengan akses Internet**
- 2: **Jika Anda memiliki desktop, PC, atau kartu grafis selain Dell**

Jika Anda memiliki desktop Dell atau PC Dell dengan akses Internet

1. Buka <http://www.dell.com/support>, masukkan tag servis, lalu download driver terkini untuk kartu grafis Anda
 2. Setelah menginstal driver untuk adapter kartu grafis, coba tetapkan kembali resolusi ke 1600 x 900 (untuk E2015HV) atau 1920 x 1080 (untuk E2215HV/E2715H).
-  **CATATAN:** Jika Anda tidak dapat menetapkan resolusi ke 1600 x 900 (untuk E2015HV) atau 1920 x 1080 (untuk E2215HV/E2715H), hubungi Dell untuk mendapatkan informasi tentang adapter kartu grafis yang mendukung resolusi tersebut.

Jika Anda memiliki desktop, PC, atau kartu grafis selain Dell

Di Windows Vista®, Windows® 7, Windows® 8 atau Windows® 8.1:

1. Hanya untuk Windows® 8 atau Windows® 8.1, pilih ubin Desktop untuk beralih ke desktop klasik.
 2. Klik kanan desktop, lalu klik Personalization (Personalisasi).
 3. Klik Change Display Settings (Ubah Pengaturan Tampilan).
 4. Klik Advanced Settings (Pengaturan Lanjutan).
 5. Kenali produsen pengontrol grafis dari keterangan di bagian atas jendela (misalnya, NVIDIA, ATI, Intel, dll.).
 6. Kunjungi situs Web produsen kartu grafis untuk mengetahui driver terbaru (misalnya, <http://www.ATI.com> atau <http://www.NVIDIA.com>).
 7. Setelah menginstal driver untuk adapter kartu grafis, coba tetapkan kembali resolusi ke 1600 x 900 (untuk E2015HV) atau 1920 x 1080 (untuk E2215HV/E2715H).
-  **CATATAN:** Jika Anda tidak dapat menetapkan resolusi ke 1600 x 900 (untuk E2015HV) atau 1920 x 1080 (untuk E2215HV/E2715H), hubungi produsen komputer Anda atau coba beli adapter kartu grafis yang akan mendukung resolusi video 1600 x 900 (untuk E2015HV) atau 1920 x 1080 (untuk E2215HV/E2715H).

Prosedur untuk mengkonfigurasi dua monitor dalam Windows Vista®, Windows® 7, , Windows® 8 atau Windows® 8.1

Untuk Windows Vista®

Sambungkan monitor eksternal ke laptop atau desktop menggunakan kabel video (VGA, DVI, DP, HDMI, dsb.), lalu ikuti salah satu metode konfigurasi di bawah ini.

Metode 1: Menggunakan cara pintas keyboard "Win+P"

1. Tekan **tombol logo Windows + P** di keyboard.  + 
2. Saat menekan terus **tombol logo Windows**, tekan **P** untuk beralih di antara pilihan tampilan.

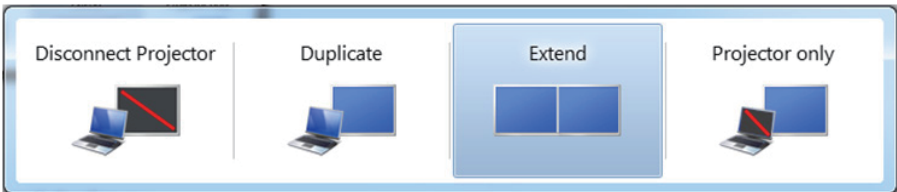

Metode 2: Menggunakan menu "Personalize" (Personalisasikan)

1. Klik kanan desktop, lalu klik **Personalize (Personalisasikan)**.

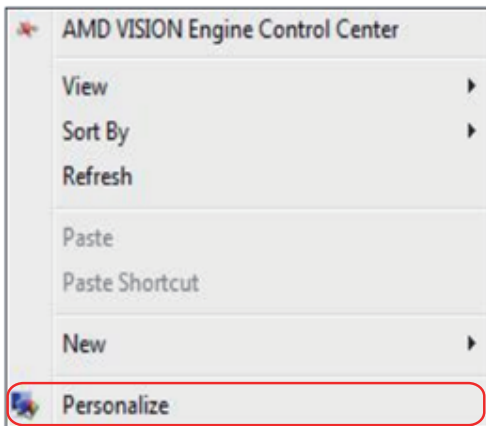

2. Klik Display Settings (Pengaturan Tampilan).

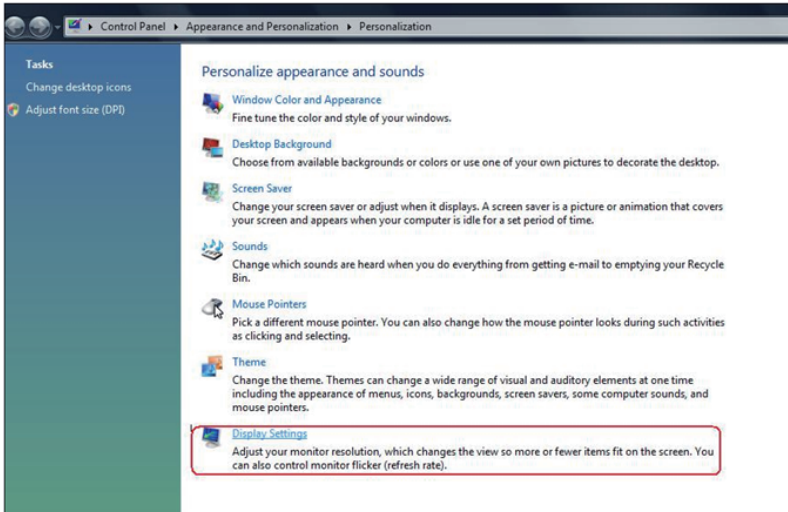

3. Klik Identify Monitors (Identifikasikan Monitor).

- Anda mungkin harus menghidupkan ulang sistem dan mengulangi langkah 1 hingga 3 jika sistem tidak mendeteksi monitor tambahan.

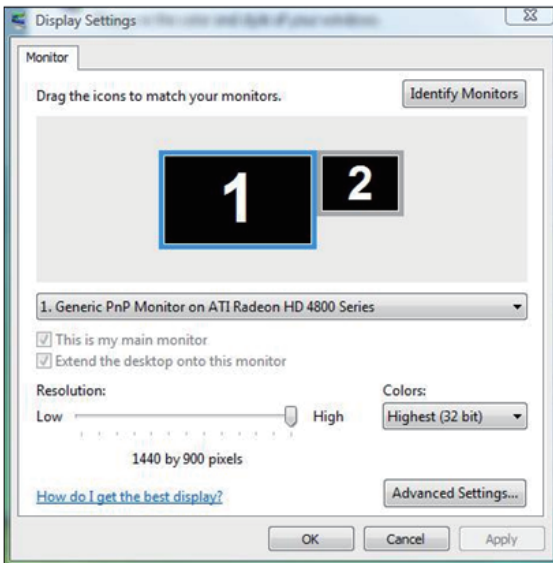

Untuk Windows® 7

Sambungkan monitor eksternal ke laptop atau desktop menggunakan kabel video (VGA, DVI, DP, HDMI, dsb.), lalu ikuti salah satu metode konfigurasi di bawah ini.

Metode 1: Menggunakan cara pintas keyboard "Win+P"

1. Tekan **tombol logo Windows + P** di keyboard. 
2. Saat menekan terus **tombol logo Windows**, tekan **P** untuk beralih di antara pilihan tampilan.

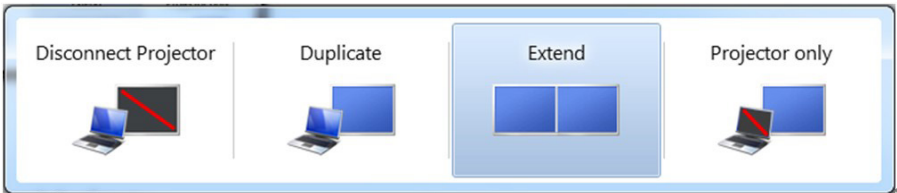

Metode 2: Menggunakan menu "Screen Resolution" (Resolusi Layar)

1. Klik kanan desktop, lalu klik **Screen Resolution (Resolusi Layar)**.

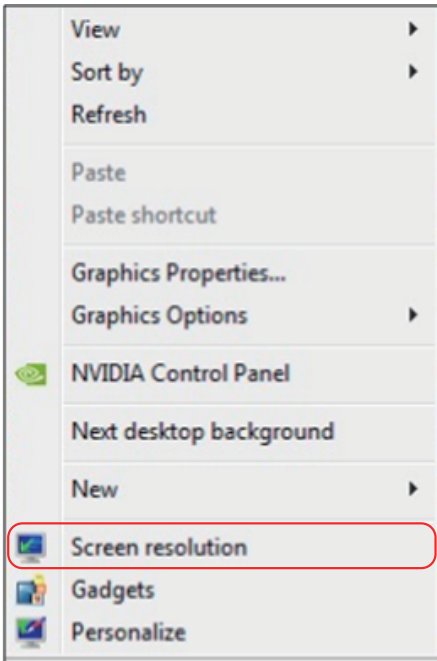

2. Klik **Multiple displays (Beberapa tampilan)** untuk menentukan pilihan tampilan. Jika monitor tambahan tidak dicantumkan, klik **Detect (Deteksi)**.

- Anda mungkin harus menghidupkan ulang sistem dan mengulangi langkah 1 hingga 3 jika sistem tidak mendeteksi monitor tambahan.

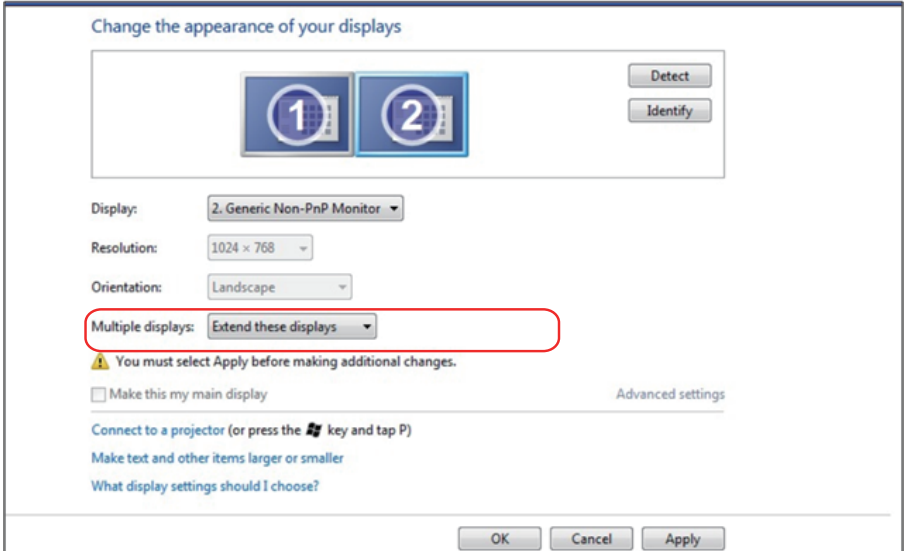

Untuk Windows® 8 atau Windows® 8.1

Sambungkan monitor eksternal ke laptop atau desktop menggunakan kabel video (VGA, DVI, DP, HDMI, dsb.), lalu ikuti salah satu metode konfigurasi di bawah ini.

Metode 1: Menggunakan cara pintas keyboard "Win+P"

1. Tekan **tombol logo Windows + P** di keyboard.  + 
2. Saat menekan terus **tombol logo Windows**, tekan **P** untuk beralih di antara pilihan tampilan.

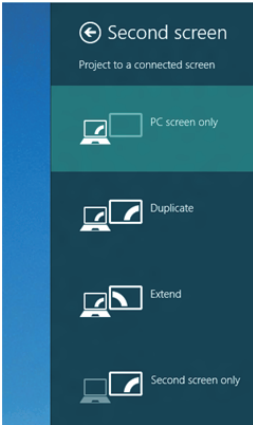

Metode 2: Menggunakan menu "Screen Resolution" (Resolusi Layar)

1. Dari layar Start (Mulai), pilih ubin **Desktop** untuk beralih ke desktop Windows Classic (Klasik).



2. Klik kanan desktop, lalu klik **Screen Resolution (Resolusi Layar)**.

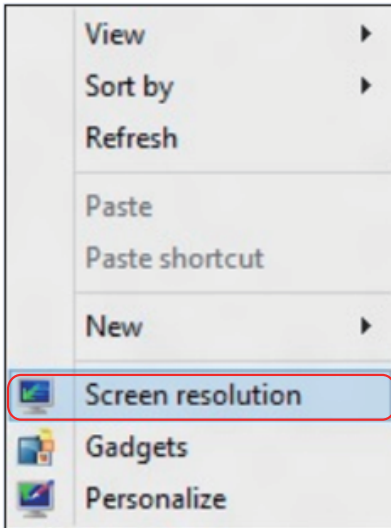

3. Klik **Multiple displays (Beberapa tampilan)** untuk menentukan pilihan tampilan. Jika monitor tambahan tidak dicantumkan, klik Detect (Deteksi).

- Anda mungkin harus menghidupkan ulang sistem dan mengulangi langkah 1 hingga 3 jika sistem tidak mendeteksi monitor tambahan.

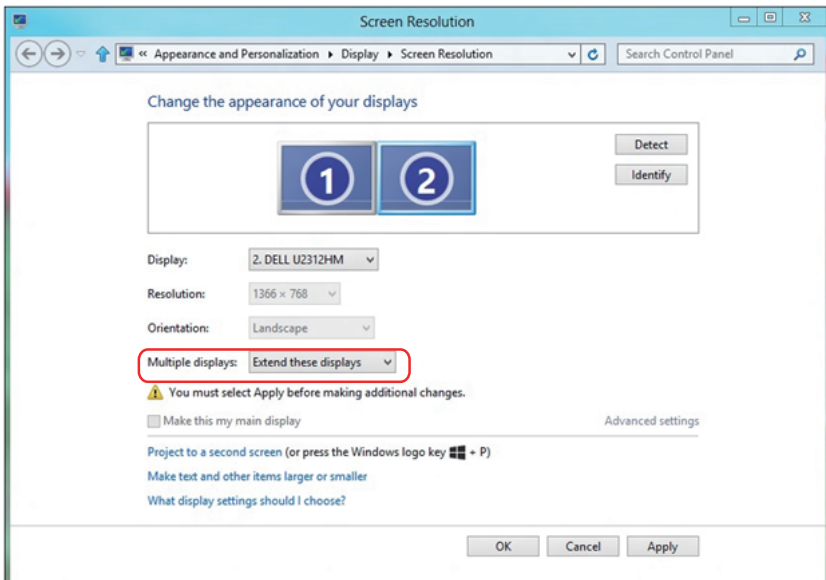

Mengatur Gaya Tampilan untuk Beberapa Monitor

Setelah monitor eksternal dikonfigurasi, pengguna dapat memilih gaya tampilan yang diinginkan dari menu **Multiple displays (Beberapa tampilan)**: Duplicate (Gandakan), Extend (Perluas), Show Desktop On (Tampilkan Desktop di).

- **Duplicate these displays (Gandakan tampilan ini)**: Menggandakan layar yang sama pada dua monitor dengan resolusi yang sama dan dipilih berdasarkan monitor dengan resolusi lebih rendah.

Untuk Windows Vista®

[PENGGANDAAN TIDAK TERSEDIA]

Untuk Windows® 7

Change the appearance of your displays



Display: 1. Mobile PC Display

Resolution: 1024 × 768

Orientation: Landscape

Multiple displays: Extend these displays

You must select a resolution for each display. [Advanced settings](#)

Make this my main display

[Connect to a projector](#) (or press the key and tap P)

[Make text and other items larger or smaller](#)

[What display settings should I choose?](#)

OK Cancel Apply

Untuk Windows® 8 atau Windows® 8.1

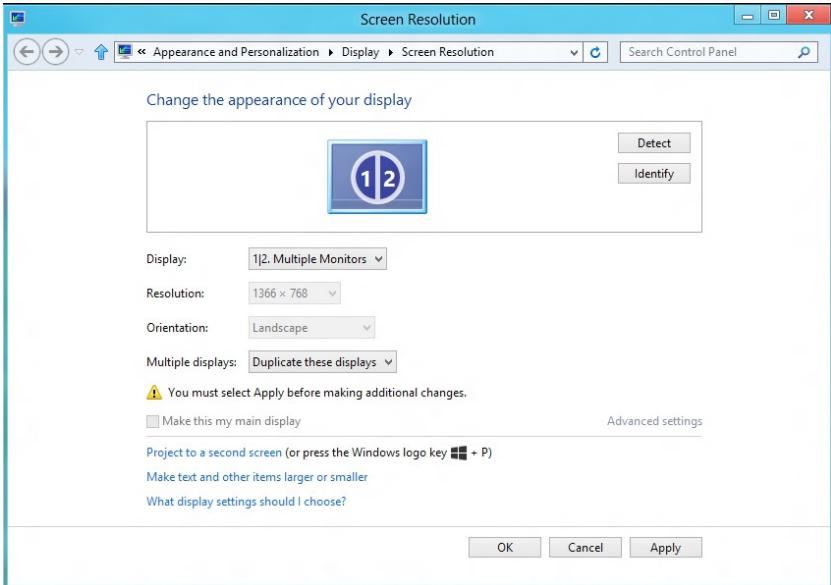

- **Extend these displays (Perluas tampilan ini):** Pilihan ini disarankan bila monitor eksternal tersambung ke laptop dan setiap monitor dapat menampilkan masing-masing layar yang berbeda untuk menambah kenyamanan pengguna. Posisi relatif layar dapat diatur di sini, misalnya monitor 1 dapat diatur agar berada di sebelah kiri monitor 2 atau sebaliknya. Pengaturan ini tergantung pada posisi fisik monitor LCD yang terkait dengan laptop. Garis horizontal yang muncul di kedua monitor dapat didasarkan pada laptop atau monitor eksternal. Semua pilihan ini dapat disesuaikan dan pengguna hanya perlu menarik monitor layar utama ke monitor yang diperluas.

Untuk Windows Vista®

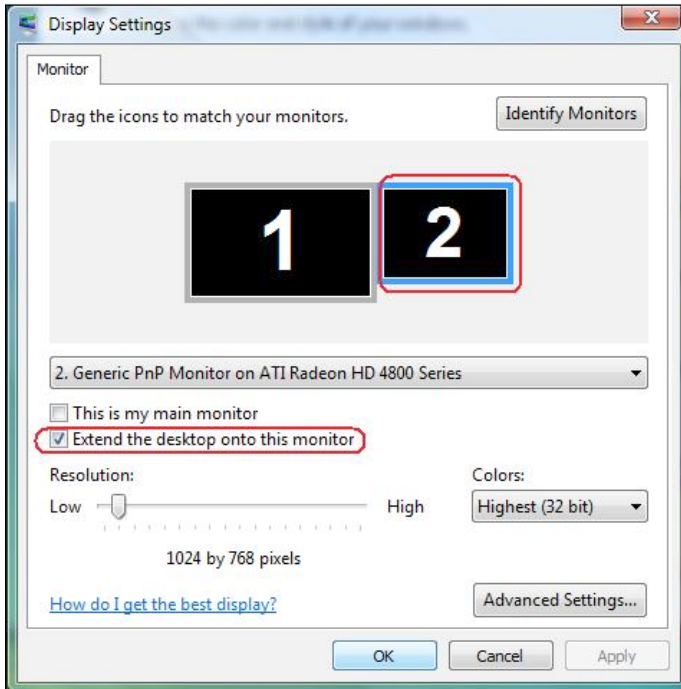

Untuk Windows® 7

Change the appearance of your displays

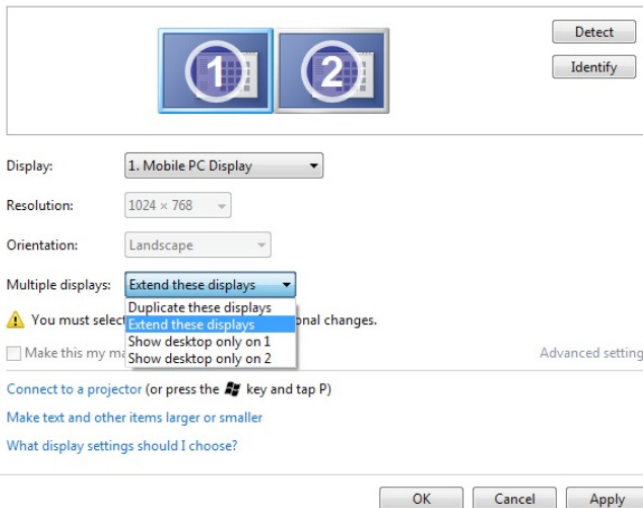

The screenshot shows the Windows 7 Display Settings window. At the top, there are two display icons labeled '1' and '2'. Below them are 'Detect' and 'Identify' buttons. The settings are as follows:

- Display: 1. Mobile PC Display
- Resolution: 1024 × 768
- Orientation: Landscape
- Multiple displays: Extend these displays (dropdown menu is open showing options: Duplicate these displays, Extend these displays, Show desktop only on 1, Show desktop only on 2)
- Warning: You must select Apply before making additional changes.
- Make this my main display
- Advanced settings
- Connect to a projector (or press the **Win** key and tap P)
- Make text and other items larger or smaller
- What display settings should I choose?

At the bottom, there are 'OK', 'Cancel', and 'Apply' buttons.

Untuk Windows® 8 atau Windows® 8.1

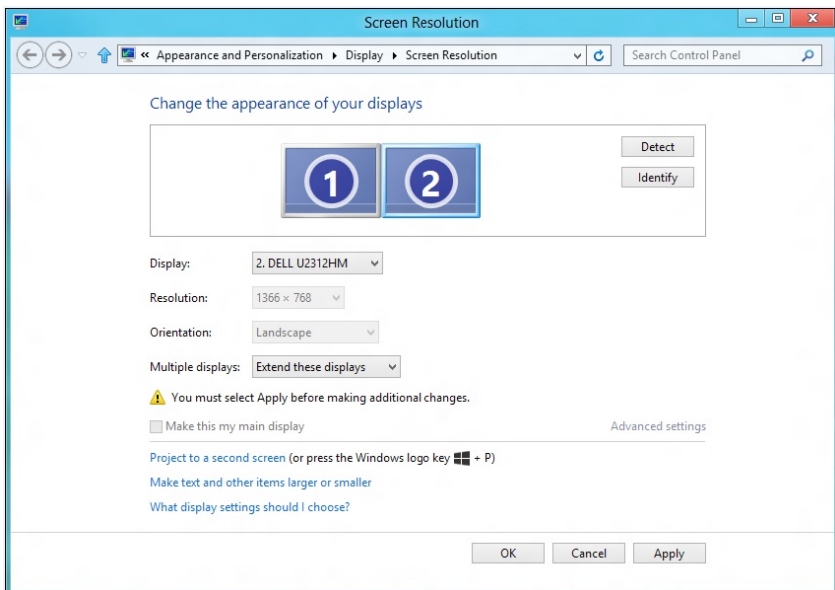

The screenshot shows the Windows 8/8.1 Screen Resolution window. At the top, there are two display icons labeled '1' and '2'. Below them are 'Detect' and 'Identify' buttons. The settings are as follows:

- Display: 2. DELL U2312HM
- Resolution: 1366 × 768
- Orientation: Landscape
- Multiple displays: Extend these displays
- Warning: You must select Apply before making additional changes.
- Make this my main display
- Advanced settings
- Project to a second screen (or press the Windows logo key **Win** + P)
- Make text and other items larger or smaller
- What display settings should I choose?

At the bottom, there are 'OK', 'Cancel', and 'Apply' buttons.

- **Show desktop only on (Tampilkan desktop hanya di):** Menampilkan status monitor tertentu. Pilihan ini biasanya dipilih bila laptop digunakan sebagai PC agar pengguna dapat menikmati monitor eksternal yang besar. Sebagian besar laptop saat ini mendukung resolusi mainstream. Seperti ditampilkan dalam gambar di atas, resolusi monitor laptop hanya 1280 x 800, namun setelah monitor LCD eksternal 27 inci disambungkan, pengguna dapat segera menambah kenyamanan visual mereka ke kualitas 1920 x 1080 Full HD.

Untuk Windows Vista®

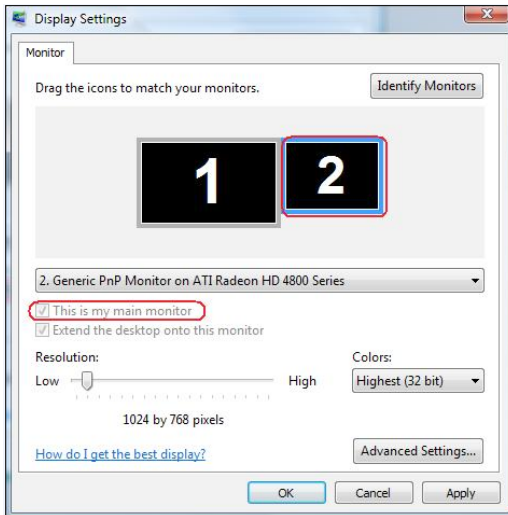
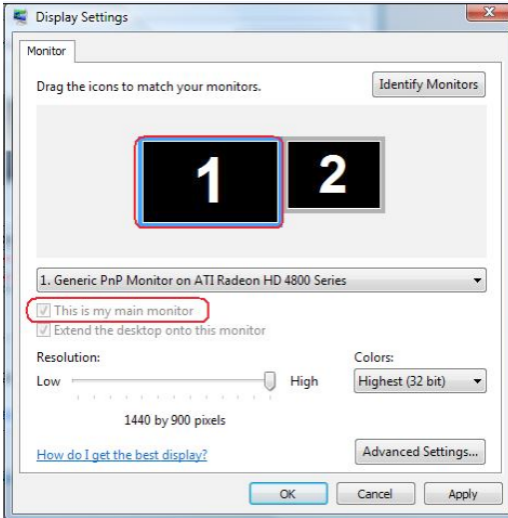

Untuk Windows® 7

Change the appearance of your displays

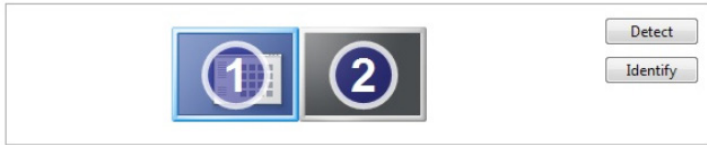

Display: 1. Mobile PC Display

Resolution: 1024 × 768

Orientation: Landscape

Multiple displays: Show desktop only on 1

 You must select a display mode for each monitor. You can select from the following options:
Duplicate these displays
Extend these displays
Show desktop only on 1
Show desktop only on 2

Make this my main display

[Advanced settings](#)

[Connect to a projector](#) (or press the  key and tap P)

[Make text and other items larger or smaller](#)

[What display settings should I choose?](#)

OK

Cancel

Apply

Change the appearance of your displays



Display: 1. Mobile PC Display

Resolution: 1024 × 768

Orientation: Landscape

Multiple displays: Show desktop only on 2

 You must select a display mode for each monitor. You can select from the following options:
Duplicate these displays
Extend these displays
Show desktop only on 1
Show desktop only on 2

Make this my main display

[Advanced settings](#)

[Connect to a projector](#) (or press the  key and tap P)

[Make text and other items larger or smaller](#)

[What display settings should I choose?](#)

OK

Cancel

Apply

Untuk Windows® 8 atau Windows® 8.1

